

DIAMOND
ANTENNA



アマチュア無線・デジタル登録局・船舶・各種受信アンテナ / 周辺機器総合カタログ

ANTENNAS & ACCESSORIES CATALOG

MOBILE WHIP ANTENNAS

MOBILE RECEIVING ANTENNAS

FIXED STATION ANTENNAS

MOBILE TELEPHONE TYPE ANTENNAS

INDOOR PORTABLE ANTENNAS

TRAP DIPOLE ANTENNAS

GROUND PLANE ANTENNAS

ANTENNAS FOR HANDHELD

TRANSCEIVERS

EXTERNAL SPEAKERS

SWR/POWER METERS COAXIAL

SWITCHES

SURGE PROTECTORS

DC POWER SUPPLIES DC/DC

CONVERTERS

DUMMY LOADS DUPLEXERS

COAXIAL CABLES ANTENNA BRACKETS

MAGNET ANTENNA BASES

CLIP TYPE ANTENNA BASES

RECEIVER AND OTHERS

2018.2

SUPER GAINER

●商標登録第2343808号 ●意匠登録第865192号

モバイルアンテナ

144MHz



SG2000
¥8,600 +税

144MHz帯高利得ダブルC-Loadモバイルアンテナ DIGITAL対応

- 利得:5.2dB●耐入力:150W FM●インピーダンス:50Ω●VSWR:1.5以下●全長:1.59m●重量:400g
- 接栓:M-P●形式:7/8λダブルC-Loadノンラジアル●空中線型式:単一型【WHIP】

固定アンテナ

144/430MHz



SG7000
¥8,200 +税

144/430MHz帯高利得2バンドモバイルアンテナ(レピーター対応型) DIGITAL対応

- 利得:2.15dBi(144MHz)、3.8dB(430MHz)●耐入力:100W FM(合計)●インピーダンス:50Ω
- VSWR:1.5以下●全長:0.47m●重量:280g●接栓:M-P
- 形式:1/4λC-Load(144MHz)、6/8λC-Loadノンラジアル(430MHz)●空中線型式:単一型【WHIP】
- ご注意:144MHz帯は車のボディーをアースとして使用するので、基台とボディーを完全に導通させてください。

ハンディアンテナ



SG7100R
¥8,600 +税

144/430MHz帯高利得2バンドモバイルアンテナ(レピーター対応型) DIGITAL対応

- 利得:2.15dBi(144MHz)、4.8dBi(430MHz)●耐入力:60W FM(合計)●インピーダンス:50Ω●全長:0.62m
- 重量:300g●接栓:M-P●形式:1/2λノンラジアルタイプ(144MHz)、5/8λ2段ノンラジアルタイプ(430MHz)
- 空中線型式:単一型【WHIP】

受信・電源機器



SG7200
¥8,600 +税

144/430MHz帯高利得2バンドモバイルアンテナ(レピーター対応型)《300MHz帯受信対応》DIGITAL対応

- 利得:3.2dB(144MHz)、5.7dB(430MHz)●耐入力:150W FM(合計)●インピーダンス:50Ω
- VSWR:1.5以下●全長:0.96m●重量:335g●接栓:M-P
- 形式:1/2λC-Loadノンラジアル(144MHz)、5/8λ2段C-Loadノンラジアル(430MHz)
- 空中線型式:単一型【WHIP】

基台



SG7400
¥7,900 +税

144/430MHz帯2バンドモバイルアンテナ(レピーター対応型)《300MHz帯受信対応》DIGITAL対応

- 利得:2.15dBi(144MHz)、5.5dBi(430MHz)●耐入力:150W FM(合計)●インピーダンス:50Ω
- VSWR:1.5以下●全長:0.99m●重量:305g●接栓:M-P
- 形式:1/2λノンラジアル(144MHz)、5/8λ2段ノンラジアル(430MHz)●空中線型式:単一型【WHIP】

オプション



SG7500
¥8,600 +税

144/430MHz帯高利得2バンドモバイルアンテナ(レピーター対応型)《300MHz帯受信対応》DIGITAL対応

- 利得:3.5dB(144MHz)、6.0dB(430MHz)●耐入力:150W FM(合計)●インピーダンス:50Ω
- VSWR:1.5以下●全長:1.06m●重量:330g●接栓:M-P
- 形式:1/2λC-Loadノンラジアル(144MHz)、5/8λ2段ノンラジアル(430MHz)●空中線型式:単一型【WHIP】

利得表示で、dBとdBiが混在しておりますが、どちらの表示も絶対利得(dBi)とお考えください。

◎モバイルアンテナを車に付ける場合は、運転者の視界を妨げないところへ取り付けてください。

今もお輝き続けるスーパーゲイナー



通商産業省選定グッドデザイン中小企業商品賞受賞

Gマーク対象商品:SG2000、SG7000、SG7500、SG7900、K300、K400
 Good Design Product selected by Ministry of international Trade and industry (Japan).
 Good Design Prize for Products by Small Industries.

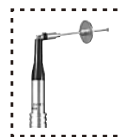

【WHIP】

全方向回転ホイップ機構付のアンテナには、このマークが付いています。

車庫入れ時に便利なアンテナ折曲がり機構。

ワンタッチでどの方向にも倒せる全方向回転ホイップ機構。

アンテナを取りはずす必要がありません。

ご注意:周囲の人や物に気をつけてアンテナを倒してください。

また、アンテナを倒したままで、走行しないで下さい。



SG7700

¥10,800 +税

144/430MHz帯高利得2バンドモバイルアンテナ(レピーター対応型) DIGITAL対応

- 利得:4.3dB(144MHz)、6.8dB(430MHz) ●耐入力:150W FM(合計) ●インピーダンス:50Ω
- VSWR:1.5以下 ●全長:1.27m ●重量:350g ●接栓:M-P
- 形式:5/8λダブルC-Loadノンラジアル(144MHz)、5/8λ2段C-Loadノンラジアル(430MHz)
- 空中線型式:単一型【WHIP】



SG7900

¥12,800 +税

144/430MHz帯高利得2バンドモバイルアンテナ(レピーター対応型) DIGITAL対応

- 利得:5.0dB(144MHz)、7.6dB(430MHz) ●耐入力:150W FM(合計) ●インピーダンス:50Ω
- VSWR:1.5以下 ●全長:1.58m ●重量:600g ●接栓:M-P
- 形式:7/8λダブルC-Loadノンラジアル(144MHz)、5/8λ3段C-Loadノンラジアル(430MHz)
- 空中線型式:単一型【WHIP】

50/144/430MHz



SG9600

¥9,700 +税

50/144/430MHz帯高利得3バンドモバイルアンテナ(レピーター対応型) DIGITAL対応

- 利得:2.15dBi(144MHz)、5.2dBi(430MHz) ●耐入力:60W FM(合計) ●インピーダンス:50Ω
- VSWR:1.5以下 ●全長:0.82m ●重量:320g ●接栓:M-P
- 形式:1/4λ(51~52MHz FM)、1/2λノンラジアル(144MHz)、5/8λ2段ノンラジアル(430MHz)
- 空中線型式:単一型【WHIP】

ご注意:50MHz帯は車のボディーをアースとして使用するので、基台とボディーを完全に導通させてください。



SG9700

¥9,700 +税

50/144/430MHz帯高利得3バンドモバイルアンテナ(レピーター対応型) DIGITAL対応

- 利得:3.0dBi(144MHz)、5.8dBi(430MHz) ●耐入力:100W FM(合計) ●インピーダンス:50Ω
- VSWR:1.5以下 ●全長:1.07m ●重量:340g ●接栓:M-P
- 形式:1/4λ(51~52MHz FM)、1/2λC-Loadノンラジアル(144MHz)、5/8λ2段C-Loadノンラジアル(430MHz)
- 空中線型式:単一型【WHIP】

ご注意:50MHz帯は車のボディーをアースとして使用するので、基台とボディーを完全に導通させてください。

144/430/1200MHz



SG9500M

SG9500N

各¥12,800+税

144/430/1200MHz帯高利得3バンドモバイルアンテナ(レピーター対応型) DIGITAL対応

- 利得:3.15dB(144MHz)、6.3dB(430MHz)、9.7dB(1200MHz)
- 耐入力:100W FM(144/430MHz)、50W FM(1200MHz) 合計100W ●インピーダンス:50Ω
- VSWR:1.5以下 ●全長:1.00m ●重量:320g ●接栓:M-P(SG9500M)、N-P(SG9500N)
- 形式:1/2λC-Loadノンラジアル(144MHz)、5/8λ2段C-Loadノンラジアル(430MHz)、5/8λ5段C-Loadノンラジアル(1200MHz) ●空中線型式:単一型【WHIP】

利得表示で、dBとdBiが混在しておりますが、どちらの表示も絶対利得(dBi)とお考えください。

モバイルアンテナ

固定アンテナ

ハンディアンテナ

受信・電源機器

基台

オプション

SUPER GAINER
mini

●意匠登録第865192号

新しい、魅力に満ちたスリムタイプのモバイルアンテナ。
愛され続けるスーパーゲイナーの50万本販売達成を記念して誕生しました。
母なるスーパーゲイナーの縮小コピーではなく、新たな存在感を主張するデザインが細部に施されています。
ライト感覚で選びたい一本です。

144/430MHz

モバイルアンテナ



SGM504
¥6,200 + 税

144/430MHz帯2バンドモバイルアンテナ(レピーター対応型) DIGITAL対応
●利得:2.15dBi(430MHz) ●耐入力:100W FM(合計) ●インピーダンス:50Ω ●VSWR:1.5以下 ●全長:0.39m
●重量:160g ●接栓:M-P ●形式:1/4λ(144MHz)、1/2λノンラジアル(430MHz) ●空中線型式:単一【WHIP】
ご注意:144MHz帯は車のボディーをアースとして使用するので、基台とボディーを完全に導通させてください。

固定アンテナ



SGM505
¥6,300 + 税

144/430MHz帯2バンドモバイルアンテナ(レピーター対応型) DIGITAL対応
●利得:2.15dBi(144MHz)、3.8dBi(430MHz) ●耐入力:100W FM(合計) ●インピーダンス:50Ω
●VSWR:1.5以下 ●全長:0.53m ●重量:137g ●接栓:M-P
●形式:1/4λ(144MHz)、6/8λC-Loadノンラジアル(430MHz) ●空中線型式:単一型【WHIP】
ご注意:144MHz帯は車のボディーをアースとして使用するので、基台とボディーを完全に導通させてください。

ハンディアンテナ



SGM506R
¥6,400 + 税

144/430MHz帯2バンドモバイルアンテナ(レピーター対応型) DIGITAL対応
●利得:2.15dBi(144MHz)、4.8dBi(430MHz) ●耐入力:60W FM(合計) ●インピーダンス:50Ω ●全長:0.63m
●重量:165g ●接栓:M-P ●形式:1/2λノンラジアルタイプ(144MHz)、5/8λ2段ノンラジアルタイプ(430MHz)
●空中線型式:単一型【WHIP】

受信・電源機器



SGM507
¥6,500 + 税

144/430MHz帯2バンドモバイルアンテナ(レピーター対応型) DIGITAL対応
●利得:2.15dBi(144MHz)、5.2dBi(430MHz) ●耐入力:70W FM(合計) ●インピーダンス:50Ω
●VSWR:1.5以下 ●全長:0.73m ●重量:155g ●接栓:M-P
●形式:1/2λノンラジアル(144MHz)、5/8λ2段ノンラジアル(430MHz) ●空中線型式:単一型【WHIP】

基台



SGM510
¥6,600 + 税

144/430MHz帯2バンドモバイルアンテナ(レピーター対応型) DIGITAL対応
●利得:2.15dBi(144MHz)、5.5dBi(430MHz) ●耐入力:100W FM(合計) ●インピーダンス:50Ω
●VSWR:1.5以下 ●全長:0.96m ●重量:130g ●接栓:M-P
●形式:1/2λノンラジアル(144MHz)、5/8λ2段ノンラジアル(430MHz) ●空中線型式:単一型【WHIP】

オプション

50/144/430MHz



SGM911
¥8,600 + 税

50/144/430MHz帯3バンドモバイルアンテナ(レピーター対応型) DIGITAL対応
●利得:3.0dBi(144MHz)、5.8dBi(430MHz) ●耐入力:60W FM(合計) ●インピーダンス:50Ω
●VSWR:1.5以下 ●全長:1.1m ●重量:160g ●接栓:M-P
●形式:1/4λ(51~52MHz FM)、1/2λC-Loadノンラジアル(144MHz)、
5/8λ2段C-Loadノンラジアル(430MHz)
●空中線型式:単一型【WHIP】
ご注意:50MHz帯は車のボディーをアースとして使用するので、基台とボディーを完全に導通させてください。

利得表示で、dBとdBiが混在しておりますが、どちらの表示も絶対利得(dBi)とお考えください。

◎モバイルアンテナを車に付ける場合は、運転者の視界を妨げないところへ取り付けてください。

SLIM GAINER ●意匠登録出願済

144/430MHz

AZ504FX
¥5,700 +税

144/430MHz帯フレキシブルモバイルアンテナ(レピーター対応型) DIGITAL対応 RoHS
 ●利得:2.15dBi(430MHz)●耐入力:50W FM(合計)●インピーダンス:50Ω●VSWR:1.5以下
 ●全長:0.39m●重量:70g●接栓:M-P
 ●形式:1/4λ(144MHz)、1/2λノンラジアル(430MHz)●空中線型式:単一型
 ご注意:144MHz帯は車のボディをアースとして使用するので、基台とボディを完全に導通させてください。

AZ506FXH
¥7,700 +税

144/430MHz帯フレキシブルモバイルアンテナ(ハードフレキシブルタイプ)(レピーター対応型) DIGITAL対応 RoHS
 ●利得:2.15dBi(144MHz)、4.5dBi(430MHz)●耐入力:50W FM(合計)●インピーダンス:50Ω
 ●VSWR:1.5以下●全長:0.66m●重量:80g●接栓:M-P
 ●形式:3/8λ(144MHz)、3/4λ(430MHz)●空中線型式:単一型
 ご注意:このアンテナは車のボディをアースとして使用するので、基台とボディを完全に導通させてください。

AZ506FX
¥6,300 +税

144/430MHz帯フレキシブルモバイルアンテナ(レピーター対応型) DIGITAL対応 RoHS
 ●利得:2.15dBi(144MHz)、4.5dBi(430MHz)●耐入力:50W FM(合計)●インピーダンス:50Ω
 ●VSWR:1.5以下●全長:0.67m●重量:85g●接栓:M-P●形式:3/8λ(144MHz)、3/4λ(430MHz)
 ●空中線型式:単一型●ガラスファイバー&ニッケルチタン線採用
 ご注意:このアンテナは車のボディをアースとして使用するので、基台とボディを完全に導通させてください。

AZ507FXH
¥8,800 +税

144/430MHz帯ノンラジアルフレキシブルモバイルアンテナ(ハードフレキシブルタイプ)(レピーター対応型) DIGITAL対応 RoHS
 ●利得:2.15dBi(144MHz)、4.9dBi(430MHz)●耐入力:50W FM(合計)●インピーダンス:50Ω
 ●VSWR:1.5以下●全長:0.75m●重量:120g●接栓:M-P
 ●形式:1/2λノンラジアル(144MHz)、5/8λ2段ノンラジアル(430MHz)●空中線型式:単一型【WHIP】

AZ507FX
¥7,700 +税

144/430MHz帯ノンラジアルフレキシブルモバイルアンテナ(レピーター対応型) DIGITAL対応 RoHS
 ●利得:2.15dBi(144MHz)、4.9dBi(430MHz)●耐入力:50W FM(合計)●インピーダンス:50Ω
 ●VSWR:1.5以下●全長:0.75m●重量:120g●接栓:M-P
 ●形式:1/2λノンラジアル(144MHz)、5/8λ2段ノンラジアル(430MHz)
 ●空中線型式:単一型【WHIP】●ニッケルチタン線採用

AZ510FX
¥8,200 +税

144/430MHz帯ノンラジアルフレキシブルモバイルアンテナ(レピーター対応型) DIGITAL対応 RoHS
 ●利得:2.15dBi(144MHz)、5.5dBi(430MHz)●耐入力:50W FM(合計)●インピーダンス:50Ω
 ●VSWR:1.5以下●全長:0.92m●重量:100g●接栓:M-P
 ●形式:1/2λノンラジアル(144MHz)、5/8λ2段ノンラジアル(430MHz)
 ●空中線型式:単一型【WHIP】●ガラスファイバー&ニッケルチタン線採用

144/430MHz/FM・AM radio

AZ510FMH
¥9,400 +税

144/430MHz帯2バンドノンラジアルモバイルアンテナ(ハードフレキシブルタイプ)(レピーター対応型) DIGITAL対応 RoHS
 ●利得:2.15dBi(144MHz)、5.5dBi(430MHz)●耐入力:50W FM(合計)●インピーダンス:50Ω
 ●VSWR:1.5以下●全長:0.91m●重量:105g●接栓:M-P
 ●形式:1/2λノンラジアル(144MHz)、5/8λ2段ノンラジアル(430MHz)●空中線型式:単一型【WHIP】

利得表示で、dBとdBiが混在しておりますが、どちらの表示も絶対利得(dBi)とお考えください。



AZ503
¥4,900 +税

144/430MHz帯モバイルアンテナ(レピーター対応型) DIGITAL対応 RoHS

- 利得:1.69dBi(430MHz) ●耐入力:50W FM(合計) ●インピーダンス:50Ω ●VSWR:1.5以下
- 全長:0.34m ●重量:65g ●接栓:M-P
- 形式:1/4λ(144MHz)、3/8λ(430MHz) ●空中線型式:単一型

ご注意:このアンテナは車のボディーをアースとして使用するの、基台とボディーを完全に導通させてください。



AZ504
¥5,000 +税

144/430MHz帯高利得2バンドモバイルアンテナ(レピーター対応型) DIGITAL対応 RoHS

- 利得:2.15dBi(430MHz) ●耐入力:50W FM(合計) ●インピーダンス:50Ω ●VSWR:1.5以下 ●全長:0.39m
- 重量:70g ●接栓:M-P ●形式:1/4λ(144MHz)、1/2λノンラジアル(430MHz) ●空中線型式:単一型

ご注意:144MHz帯は車のボディーをアースとして使用するの、基台とボディーを完全に導通させてください。



AZ505
¥5,400 +税

144/430MHz帯高利得2バンドモバイルアンテナ(レピーター対応型) DIGITAL対応 RoHS

- 利得:3.8dBi(430MHz) ●耐入力:50W FM(合計) ●インピーダンス:50Ω ●VSWR:1.5以下 ●全長:0.47m
- 重量:75g ●接栓:M-P ●形式:1/4λ(144MHz)、6/8λC-Loadノンラジアル(430MHz) ●空中線型式:単一型

ご注意:144MHz帯は車のボディーをアースとして使用するの、基台とボディーを完全に導通させてください。



AZ506
¥5,800 +税

144/430MHz帯高利得2バンドモバイルアンテナ(レピーター対応型) DIGITAL対応 RoHS

- 利得:2.15dBi(144MHz)、4.5dBi(430MHz) ●耐入力:50W FM(合計) ●インピーダンス:50Ω
- VSWR:1.5以下 ●全長:0.67m ●重量:100g ●接栓:M-P ●形式:3/8λ(144MHz)、3/4λ(430MHz)
- 空中線型式:単一型【WHIP】

ご注意:このアンテナは車のボディーをアースとして使用するの、基台とボディーを完全に導通させてください。



AZ507R
¥6,200 +税

144/430MHz帯高利得2バンドノンラジアルモバイルアンテナ(レピーター対応型) DIGITAL対応 RoHS

- 利得:2.15dBi(144MHz)、4.9dBi(430MHz) ●耐入力:50W FM(合計) ●インピーダンス:50Ω
- VSWR:2.0以下 ●全長:0.75m ●重量:120g ●接栓:M-P
- 形式:1/2λノンラジアル(144MHz)、5/8λ2段ノンラジアル(430MHz) ●空中線型式:単一型【WHIP】



AZ510
¥6,400 +税

144/430MHz帯高利得2バンドノンラジアルモバイルアンテナ(レピーター対応型) DIGITAL対応 RoHS

- 利得:2.15dBi(144MHz)、5.5dBi(430MHz) ●耐入力:50W FM(合計) ●インピーダンス:50Ω
- VSWR:1.5以下 ●全長:0.95m ●重量:120g ●接栓:M-P
- 形式:1/2λノンラジアル(144MHz)、5/8λ2段ノンラジアル(430MHz) ●空中線型式:単一型【WHIP】

50/144/430MHz



AZ910
¥8,200 +税

50/144/430MHz帯3バンドモバイルアンテナ(レピーター対応型) DIGITAL対応 RoHS

- 利得:2.15/5.5dBi(144/430MHz) ●耐入力:50W (FM合計) ●インピーダンス:50Ω ●VSWR:1.5以下
- 全長:0.95m ●重量:120g ●接栓:M-P
- 形式:1/4λ(51~52MHz FM)、1/2λノンラジアル(144MHz)、5/8λ2段ノンラジアル(430MHz)
- 空中線型式:単一型【WHIP】

ご注意:50MHz帯は車のボディーをアースとして使用するの、基台とボディーを完全に導通させてください。

144/430/1200MHz



AZ805M
AZ805N
各¥8,100 +税

144/430/1200MHz帯高利得3バンドモバイルアンテナ(レピーター対応型) DIGITAL対応 RoHS

- 利得:3.8dBi(430MHz)、7.2dBi(1200MHz) ●耐入力:50W ●インピーダンス:50Ω ●VSWR:1.5以下
- 全長:0.57m ●重量:84g ●接栓:M-P(AZ805M)、N-P(AZ805N)
- 形式:1/4λ(144MHz)、C-Loadノンラジアル(430MHz)、5/8λ3段C-Loadノンラジアル(1200MHz)
- 空中線型式:単一型

ご注意:144MHz帯は車のボディーをアースとして使用するの、基台とボディーを完全に導通させてください。

利得表示で、dBとdBiが混在しておりますが、どちらの表示も絶対利得(dBi)とお考えください。

◎モバイルアンテナを車に付ける場合は、運転者の視野を妨げないところへ取り付けてください。

CR**モバイルアンテナ 人気のバンドが揃ったスマートなデザイン。****144/430MHz****CR77**
¥3,700 +税**144/430MHz帯高利得2バンドショートタイプモバイルアンテナ (レピーター対応型)****DIGITAL対応 RoHS**

- 利得:2.15dBi(144/430MHz) ●耐入力:100W FM(合計) ●インピーダンス:50Ω ●VSWR:1.5以下
 - 全長:0.29m ●重量:90g ●接栓:M-P ●形式:1/4λ(144MHz)、1/2λ(430MHz) ●空中線型式:単一型
- ご注意:このアンテナは車のボディーをアースとして使用するの、基台とボディーを完全に導通させてください。

29/50/144/430MHz**CR8900**
¥11,500 +税**29/50 (FM) / 144/430MHz帯高利得4バンドモバイルアンテナ DIGITAL対応 RoHS**

- 利得:2.15dBi(144MHz)、5.5dBi(430MHz) ●耐入力:60W FM(合計) ●インピーダンス:50Ω
- VSWR:1.5以下 ●全長:1.26m ●重量:490g ●接栓:M-P
- 形式:1/4λ(29/50MHz)、1/2λノンラジアル(144MHz)、5/8λ2段ノンラジアル(430MHz)
- 空中線型式:単一型【WHIP】

ご注意:29/50MHz帯は車のボディーをアースとして使用するの、基台とボディーを完全に導通させてください。

144MHz**M150GSA**
¥2,000 +税**144MHz帯1/4λスプリング付モバイルアンテナ DIGITAL対応 RoHS**

- 業務用タイプのモバイルアンテナ ●耐入力:200W FM ●インピーダンス:50Ω ●VSWR:1.5以下 ●全長:0.5m
- 重量:110g ●接栓:M-P ●形式:1/4λ ●空中線型式:単一型

ご注意:このアンテナは車のボディーをアースとして使用するの、基台とボディーを完全に導通させてください。

50/144MHz**DP-TRY2E**
¥4,400 +税**144MHz帯高利得5/8λモバイルアンテナ DIGITAL対応 RoHS**

- 利得:3.4dB ●耐入力:200W FM ●インピーダンス:50Ω ●VSWR:1.5以下 ●全長:1.32m ●重量:200g
- 接栓:M-P ●形式:5/8λ、50MHz1/4λとしても使用可 ●空中線型式:単一型【WHIP】

ご注意:このアンテナは車のボディーをアースとして使用するの、基台とボディーを完全に導通させてください。

MF**モバイルアンテナ スリムなFRPアンテナ。****144/430MHz スリム FRP****MF750**
¥13,500 +税**144/430MHz帯高利得2バンドスリムFRPアンテナ DIGITAL対応**

- 利得:3.0dBi(144MHz)、6.0dBi(430MHz) ●耐入力:60W FM(合計) ●インピーダンス:50Ω
- 全長:1.18m ●重量:185g ●接栓:M-P ●周波数:144/430MHz帯
- 型式:1/2λ C-Load ノンラジアル(144MHz)、5/8λ 2段 C-Load ノンラジアル(430MHz)
- 空中線型式:単一型

利得表示で、dBとdBiが混在しておりますが、どちらの表示も絶対利得(dBi)とお考えください。

モバイルアンテナ

固定アンテナ

ハンディアンテナ

受信・電源機器

基台

オプション

144MHz

シンプルなノンラジアル



DP NR2C
¥5,700 +税

144MHz帯高利得C-Loadノンラジアルモバイルアンテナ DIGITAL対応 RoHS
●利得:4.1dB●耐入力:150W FM●インピーダンス:50Ω●VSWR:1.5以下●全長:1.41m●重量:200g
●接栓:M-P●形式:6/8λC-Loadノンラジアル●空中線型式:単一型【WHIP】



DP NR22L
¥9,000 +税

144MHz帯高利得5/8λ2段ノンラジアルモバイルアンテナ DIGITAL対応 RoHS
●利得:6.5dB●耐入力:100W FM●インピーダンス:50Ω●VSWR:1.5以下●全長:2.46m●重量:500g
●接栓:M-P●形式:5/8λ2段ノンラジアル●空中線型式:単一型【WHIP】

144/430MHz



NR780R
¥6,700 +税

144/430MHz帯高利得2バンドモバイルアンテナ(レピーター対応型) DIGITAL対応 RoHS
●利得:3.5dBi(144MHz)、6.0dBi(430MHz)●耐入力:150W FM(合計)●インピーダンス:50Ω
●VSWR:1.5以下●全長:1.1m●重量:240g●接栓:M-P
●形式:1/2λ C-Loadノンラジアル(144MHz)、5/8λ2段C-Loadノンラジアル(430MHz)
●空中線型式:単一型【WHIP】



NR770R
¥5,800 +税

144/430MHz帯高利得2バンドノンラジアルモバイルアンテナ(レピーター対応型) 《300MHz帯受信対応》 DIGITAL対応 RoHS
●利得:2.15dBi(144MHz)、5.5dBi(430MHz)●耐入力:200W FM(合計)●インピーダンス:50Ω
●VSWR:1.5以下●全長:0.98m●重量:210g●接栓:M-P
●形式:1/2λノンラジアル(144MHz)、5/8λ2段ノンラジアル(430MHz)●空中線型式:単一型【WHIP】



NR770RSP
¥5,800 +税

144/430MHz帯高利得2バンドノンラジアルモバイルアンテナ(レピーター対応型) 《300MHz帯受信対応》《スプリングベース仕様》 DIGITAL対応 RoHS
●利得:2.15dBi(144MHz)、5.5dBi(430MHz)●耐入力:200W FM(合計)●インピーダンス:50Ω
●VSWR:1.5以下●全長:0.97m●重量:240g●接栓:M-P
●形式:1/2λノンラジアル(144MHz)、5/8λ2段ノンラジアル(430MHz)●空中線型式:単一型



NR770H
¥6,000 +税

144/430MHz帯ハイパワー高利得2バンドノンラジアルモバイルアンテナ(レピーター対応型) 《300MHz帯受信対応》 DIGITAL対応 RoHS
●利得:2.15dBi(144MHz)、5.5dBi(430MHz)●耐入力:200W FM(合計)●インピーダンス:50Ω
●VSWR:1.5以下●全長:1.02m●重量:250g●接栓:M-P
●形式:1/2λノンラジアル(144MHz)、5/8λ2段ノンラジアル(430MHz)●空中線型式:単一型【WHIP】



NR770HSP
¥6,000 +税

144/430MHz帯高利得2バンドノンラジアルモバイルアンテナ(レピーター対応型) 《300MHz帯受信対応》《スプリングベース仕様》 DIGITAL対応 RoHS
●利得:2.15dBi(144MHz)、5.5dBi(430MHz)●耐入力:200W FM●インピーダンス:50Ω●全長:1.0m
●重量:230g●接栓:M-P●形式:1/2λ(144MHz)、5/8λ2段(430MHz)●空中線型式:単一型

利得表示で、dBとdBiが混在しておりますが、どちらの表示も絶対利得(dBi)とお考えください。

◎モバイルアンテナを車に付ける場合は、運転者の視野を妨げないところへ取り付けてください。

によってアース機能には優劣がありました。このボディーによるアース効果の不安定さを解消したのがノンラジアル。
でもアンテナ性能を100%生かさせます。



NR760R
¥5,800 +税

144/430MHz帯高利得2バンドノンラジアルモバイルアンテナ(レピーター対応型)
DIGITAL対応 **RoHS**

- 利得:2.15dBi(144MHz)、5.2dBi(430MHz) ●耐入力:100W FM(144MHz)、60W FM(430MHz)
- インピーダンス:50Ω ●VSWR:1.5以下 ●全長:0.77m ●重量:220g ●接栓:M-P
- 形式:1/2λ(144MHz)、5/8λ2段(430MHz) ●空中線型式:単一型【WHIP】



NR760H
¥5,700 +税

144/430MHz帯高利得2バンドノンラジアルモバイルアンテナ(レピーター対応型)
DIGITAL対応 **RoHS**

- 利得:2.15dBi(144MHz)、5.2dBi(430MHz) ●耐入力:150W FM(合計) ●インピーダンス:50Ω
- VSWR:1.5以下 ●全長:0.8m ●重量:200g ●接栓:M-P
- 形式:1/2λ(144MHz)、5/8λ2段(430MHz) ●空中線型式:単一型【WHIP】



NR770S
¥4,800 +税

144/430MHz帯高利得2バンドモバイルアンテナ(レピーター対応型) DIGITAL対応 **RoHS**

- 利得:2.15dBi(144/430MHz) ●耐入力:100W FM(合計) ●インピーダンス:50Ω ●VSWR:1.5以下
- 全長:0.43m ●重量:150g ●接栓:M-P ●形式:1/4λ(144MHz)、1/2λノンラジアル(430MHz)
- 空中線型式:単一型

ご注意:144MHz帯は車のボディーをアースとして使用するの、基台とボディーを完全に導通させてください。



NR7700
¥7,200 +税

144/430MHz帯ハイパワー高利得2バンドノンラジアルモバイルアンテナ(レピーター対応型)
《300MHz帯受信対応》DIGITAL対応 **RoHS**

- 利得:3.0dB(144MHz)、5.5dB(430MHz) ●耐入力:250W FM(144MHz)、200W FM(430MHz)
- インピーダンス:50Ω ●VSWR:1.5以下 ●全長:1.00m ●重量:430g ●接栓:M-P
- 形式:1/2λノンラジアル(144MHz)、5/8λ2段ノンラジアル(430MHz) ●空中線型式:単一型【WHIP】

144/430/900MHz



NR950M
¥9,800 +税

144/430/900MHz帯&エアーバンド/150/300/450/800MHz帯
受信対応8バンドノンラジアルモバイルアンテナ(レピーター対応型) DIGITAL対応 **RoHS**

- 利得:3.15dB(144MHz)、6.3dB(430MHz)、8.7dB(900MHz)
- 耐入力:200W FM(144MHz)、120W FM(430MHz)、50W FM(900MHz)
- インピーダンス:50Ω ●VSWR:1.5以下 ●全長:0.99m ●重量:260g ●接栓:M-P
- 形式:1/2λC-Loadノンラジアル(144MHz)、5/8λ2段C-Loadノンラジアル(430MHz)、5/8λ4段C-Loadノンラジアル(900MHz) ●空中線型式:単一型【WHIP】

144/430MHz/AM・FM radio



NR77AM
¥7,800 +税

144/430MHz2バンドモバイルアンテナ 《AM/FMラジオ受信対応》DIGITAL対応 **RoHS**

- 利得:2.15dBi(430MHz) ●耐入力:100W(FM合計) ●インピーダンス:50Ω ●VSWR:1.5以下
- 全長:0.67m ●重量:140g ●接栓:M-P ●形式:1/4λ(144MHz) 1/2λノンラジアル(430MHz)
- ご注意:144MHz帯は車のボディーをアースとして使用するの、基台とボディーを完全に導通させてください。

モバイルアンテナ

固定アンテナ

ハンディアンテナ

受信・電源機器

基台

オプション

利得表示で、dBとdBiが混在しておりますが、どちらの表示も絶対利得(dBi)とお考えください。

RHM

可変型広帯域アンテナ ダイヤモンドのテクノロジーでさらに広がる、移動運用の楽しさ。



(最短時)



(最長時)

RHM8B ¥14,800+税 7~50MHz ポータブル無線機用BNCコネクタロッドタイプアンテナ RoHS

- 周波数:7~50MHz ●耐入力:120W(SSB)、40W(FM/CW) ●全長:(最短時)約0.5m、(最長時)約1.78m ※分割時全長:約0.38m ●重量:約285g
- 接栓:BNC-P ●形式:1/4λ短縮型(HF帯)、1/4λ(50MHz帯)

⚠ 車での走行時には、ご使用になれません。



(最短時)



(最長時)

RHM10 ¥27,000+税 7~430MHz移動時用可変型広域帯アンテナ RoHS

- 周波数:7~430MHz ●耐入力:130W(SSB)、40W(FM/CW) ●インピーダンス:50Ω ●全長:約0.5~1.77m ●重量:300g ●接栓:M-P
- 形式:1/4λ短縮型(HF帯)、1/4λ(50/144MHz帯)、5/8λ(144/430MHz帯) ※144MHz帯は、ロッドエレメント長で2通りの仕様になります。
- 付属品:ラジアルエレメント

⚠ 車での走行時には、ご使用になれません。



コイル部拡大写真

260cm (最長時)

RHM7350 ¥25,000+税 7~30/50MHz帯移動時用 広帯域ロングタイプアンテナ RoHS

- 周波数:7MHz~30MHz/50MHz ●耐入力:130W(SSB)、40W(FM/CW)
- 全長:(最短時)約1.34m、(最長時)約2.6m ●重量:約290g ●接栓:M-P ●形式:1/4λ短縮型(HF帯)、1/4λ(50MHz帯)

⚠ 車での走行時には、ご使用になれません。ご使用にはアンテナチューナーの併用が必要です。

SD

スクレイドライバーアンテナ ダイヤモンドのテクノロジー、ここに凝縮。



SD330 ¥48,000+税 3.5~30MHz帯スクレイドライバーアンテナ RoHS

- 耐入力:200W(SSB)、70W(CW/FM) ●インピーダンス:50Ω ●VSWR:2.0以下(共振周波数にて)
- 全長:1.85m(3.5MHz同調時) ●重量:1.1kg ●接栓:M-P ●周波数:3.5~30MHz
- 形式:1/4λ(短縮型) ●電源電圧電流:DC12V/100mA
- 可動時間:約50秒(3.5→30MHz)、約20秒(7→30MHz)

7~50MHz帯用交換エレメント

OPE750 (7~50MHz)

¥1,100+税 RoHS

- 規格:7~50MHz帯に対応したエレメントです。
- 全長:770mm

ご注意:これらのアンテナは車のボディをアースとして使用するの、基台とボディを完全に導通させてください。トランクリッドベースの一部に入っている保護板補助金具は使用しないでください。



K3000設置例

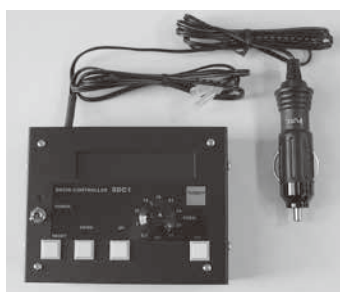

SD330専用セミオートコントローラー

SDC1 ¥23,800+税 RoHS

- 対応周波数:3.5/7/10/14/18/21/24/28(29)/50MHz帯
- 動作時間:3.5MHz→HOM→3.5MHz 約160sec.
7MHz→HOM→7MHz 約50sec.
14MHz→HOM→14MHz 約20sec.

※HOMとは、動作基準点(コイル最下点を意味しています。)

- 電源電圧電流:DC12V(9~14.5V)200mA
- 外径寸法:85(W)×120(D)×32(H)mm(突起物含まず) ●重量:約380g
- ※SDC1は、オートチューニングをするものではありません。手動による微調整が必要となります。

HV

モバイルアンテナ HFバンド& V/UHF がワイドに楽しめる。



HV7CX ¥19,800+税

7/(※10/14)/21/28/50/144/430MHz帯

高効率モバイルアンテナ DIGITAL対応 RoHS

- 利得:2.15dBi(144MHz)、5.5dBi(430MHz)
- 耐入力:120W SSB(7~28MHz)、200W SSB(50~430MHz)

(注)FMおよびCWの利用時の耐入力はSSBの1/2まで入力が可能です。

- インピーダンス:50Ω ●VSWR:1.5以下(21/28/50/144/430MHz)、2.0以下(7/10/14MHz) ●全長:1.9m ●重量:660g ●接栓:M-P
- 形式:1/4λ(7~50MHz帯)、1/2λ(144MHz帯)5/8λ2段(430MHz帯)
- 空中線型式:単一型(28/50/144/430MHz)、垂直型(7/(10/14)/21MHz)
- 【WHIP】※10/14MHzはオプションエレメント使用時(7.0~7.2MHz新バンドプラン可変対応)

HV7CX用オプションエレメント



HVC14CX (10/14MHz)

¥3,300+税 WARC RoHS

- 耐入力:120W(SSB)

(注)FMおよびCWの利用時の耐入力はSSBの1/2まで入力が可能です。

※7MHzのコイルと交換して使用可



HV5S

¥13,000+税

7/21/50/144/430MHz帯高効率モバイルアンテナ DIGITAL対応

- 利得:3.2dBi(430MHz)
- 耐入力:120W SSB(7/21/50MHz)、200W SSB(144/430MHz) (注)FMおよびCWの利用時の耐入力はSSBの1/2まで入力が可能です。
- インピーダンス:50Ω ●VSWR:1.5以下(50/430MHz)、2.0以下(7/21MHz) ●全長:1.42m ●重量:470g ●接栓:M-P
- 形式:1/4λ(7/21/50/144MHz帯)、5/8λ(430MHz帯) ●空中線型式:単一型(50/144/430MHz)、垂直型(7/21MHz) 【WHIP】(7.0~7.2MHz新バンドプラン可変対応)

ご注意:これらのアンテナは車のボディをアースとして使用するの、基台とボディを完全に導通させてください。

基台の一部に入っている保護板補助金具は使用しないでください。

利得表示で、dBとdBiが混在しておりますが、どちらの表示も絶対利得(dBi)とお考えください。

HF80FX
¥9,200+税

3.5MHz帯コンパクト高能率モバイルアンテナ(2段ディストリビューテッド方式採用) RoHS
●耐入力:120W(SSB)、40W(CW) ●インピーダンス:50Ω ●VSWR:1.5以下 ●全長:1.4m ●重量:220g
●接栓:M-P ●形式:1/4λベースローディング ●空中線型式:垂直型

HF40FXW
¥8,400+税

7MHz帯コンパクト高能率モバイルアンテナ(3段ディストリビューテッド方式採用)《新バンドプラン対応》 RoHS
●耐入力:200W(SSB)、70W(CW) ●インピーダンス:50Ω ●SWR:1.5以下 ●全長:1.4m ●重量:270g
●接栓:M-P ●形式:1/4λベースローディング ●空中線型式:垂直型(7.0~7.2MHz新バンドプラン可変対応)

HF30FX
¥8,000+税

10MHz帯コンパクト高能率モバイルアンテナ(2段ディストリビューテッド方式採用) WARC RoHS
●耐入力:70W(CW) ●インピーダンス:50Ω ●VSWR:1.5以下 ●全長:1.4m ●重量:240g ●接栓:M-P
●形式:1/4λベースローディング ●空中線型式:垂直型

HF20FX
¥8,000+税

14MHz帯コンパクト高能率モバイルアンテナ(2段ディストリビューテッド方式採用) RoHS
●耐入力:220W(SSB)、70W(CW) ●インピーダンス:50Ω ●VSWR:1.5以下 ●全長:1.2m ●重量:210g
●接栓:M-P ●形式:1/4λベースローディング ●空中線型式:垂直型

HF16FX
¥8,000+税

18MHz帯コンパクト高能率モバイルアンテナ(2段ディストリビューテッド方式採用) WARC RoHS
●耐入力:220W(SSB)、70W(CW) ●インピーダンス:50Ω ●VSWR:1.5以下 ●全長:1.2m ●重量:190g
●接栓:M-P ●形式:1/4λベースローディング ●空中線型式:垂直型

HF15FX
¥8,000+税

21MHz帯コンパクト高能率モバイルアンテナ(2段ディストリビューテッド方式採用) RoHS
●耐入力:220W(SSB)、70W(CW) ●インピーダンス:50Ω ●VSWR:1.5以下 ●全長:1.2m ●重量:160g
●接栓:M-P ●形式:1/4λベースローディング ●空中線型式:垂直型

HF12FX
¥8,000+税

24MHz帯コンパクト高能率モバイルアンテナ(2段ディストリビューテッド方式採用) WARC RoHS
●耐入力:220W(SSB)、70W(CW) ●インピーダンス:50Ω ●VSWR:1.5以下 ●全長:1.1m ●重量:150g
●接栓:M-P ●形式:1/4λベースローディング ●空中線型式:垂直型

HF10FX
¥8,000+税

28MHz帯コンパクト高能率モバイルアンテナ(2段ディストリビューテッド方式採用) DIGITAL対応 RoHS
●29MHz FM帯対応 ●耐入力:250W(SSB)、80W(FM/CW) ●インピーダンス:50Ω ●VSWR:1.5以下
●全長:1.1m ●重量:180g ●接栓:M-P ●形式:1/4λベースローディング ●空中線型式:単一型

HF6FX
¥7,500+税

50MHz帯コンパクト高能率モバイルアンテナ DIGITAL対応 RoHS
●耐入力:250W(SSB)、80W(FM/CW) ●インピーダンス:50Ω ●VSWR:1.5以下 ●全長:1.0m ●重量:130g
●接栓:M-P ●形式:1/4λベースローディング ●空中線型式:単一型

ご注意:これらのアンテナは車のボディをアースとして使用するのので、基台とボディを完全に導通させて下さい。基台の一部に入っている保護板補助金具は使用しないで下さい。

HF80CL
¥9,400+税

3.5MHz帯1/4λ 高能率センターローディングモービルアンテナ RoHS

- 周波数:3.5MHz帯(3.5~3.8MHz可変可能) ●インピーダンス:50Ω
- 耐入力:120W(SSB)、40W(CW) ●VSWR:1.5以下(共振周波数において) ●全長:2.22m
- 接栓:M-P ●重量:590g ●形式:1/4λセンターローディング ●空中線型式:垂直型

HF40CL
¥9,400+税

7MHz帯1/4λ 高能率センターローディングモービルアンテナ RoHS

- 周波数:7MHz帯 ●インピーダンス:50Ω ●耐入力:200W(SSB)、70W(CW)
- VSWR:1.5以下(共振周波数において) ●全長:2.2m ●接栓:M-P ●重量:590g
- 形式:1/4λセンターローディング(7.0~7.2MHz可変可能) ●空中線型式:垂直型

HF30CL
¥9,400+税

10MHz帯1/4λ 高能率センターローディングモービルアンテナ RoHS WARC

- 周波数帯:10MHz帯 ●インピーダンス:50Ω ●耐入力:70W(CW) ●VSWR:1.5以下(共振周波数において)
- 全長:2.2m ●接栓:M-P ●重量:590g ●形式:1/4λ センターローディング ●空中線型式:垂直型

HF20CL
¥9,400+税

14MHz帯1/4λ 高能率センターローディングモービルアンテナ RoHS

- 周波数:14MHz帯(14~14.35MHz可変可能) ●インピーダンス:50Ω ●耐入力:200W(SSB)、70W(CW)
- VSWR:1.5以下(共振周波数において) ●全長:2.2m ●接栓:M-P ●重量:560g
- 形式:1/4λセンターローディング ●空中線型式:垂直型

HF16CL
¥9,400+税

18MHz帯1/4λ 高能率センターローディングモービルアンテナ RoHS WARC

- 周波数:18MHz帯(18.068~18.168MHz可変可能) ●インピーダンス:50Ω
- 耐入力:200W(SSB)、70W(CW) ●VSWR:1.5以下(共振周波数において) ●全長:2.2m ●接栓:M-P
- 重量:555g ●形式:1/4λセンターローディング ●空中線型式:垂直型

HF15CL
¥9,400+税

21MHz帯1/4λ 高能率センターローディングモービルアンテナ RoHS

- 周波数:21MHz帯(21.0~21.45MHz可変可能) ●インピーダンス:50Ω ●耐入力:200W(SSB)、70W(CW)
- VSWR:1.5以下(共振周波数において) ●全長:2.2m ●接栓:M-P ●重量:550g ●形式:1/4λセンターローディング ●空中線型式:垂直型

HF10CL
¥9,400+税

28MHz帯1/4λ 高能率センターローディングモービルアンテナ DIGITAL対応 RoHS

- 周波数:28/29MHz帯(28.0~29.7MHz可変可能) ●インピーダンス:50Ω
- 耐入力:200W(SSB)、70W(FM/CW) ●VSWR:1.5以下(共振周波数において) ●全長:2.2m ●接栓:M-P
- 重量:550g ●形式:1/4λセンターローディング ●空中線型式:単一型

HF6CL
¥9,400+税

50MHz帯1/2λ ノンラジアルセンターローディングモービルアンテナ DIGITAL対応 RoHS

- 周波数:50MHz帯(50~54MHz可変可能) ●インピーダンス:50Ω ●耐入力:250W(SSB)、80W(FM/CW)
- VSWR:1.5以下(共振周波数において) ●利得:2.15dBi ●全長:2.2m ●接栓:M-P ●重量:550g
- 形式:1/2λ ノンラジアルセンターローディング ●空中線型式:単一型

ご注意:これらのアンテナは車のボディをアースとして使用するの、基台とボディを完全に導通させて下さい。基台の一部に入っている保護板補助金具は使用しないで下さい。(HF6CLを除く)



MAT50 ¥3,600+税 7~50MHz帯マグネットアースシート RoHS

- 使用可能周波数:7~50MHz ●耐入力:500W(SSB)、200W(FM/CW)
- 耐熱性能:-20℃~90℃ ●吸着性能:時速110Km以下(無風時走行にて)
- 寸法:80×195mm(シート本体)
- ケーブル長:約30cm ●重量:55g ●付属品:φ16端子、熱収縮チューブ

※50MHz帯運用にはケーブルを20cm以下に切断し、付属の端子を接続して使用する事で可能。本製品を2セット使用にて3.5MHz帯も対応可、また3.5MHz帯使用時は50MHz帯が使用できなくなることがあります。

通信用ビームアンテナ

軽量・小型・組立簡単。アウトドアにも活躍するビームアンテナのラインアップ。

50MHz ●空中線型式:HB9CVタイプ

世界中で使われている八木アンテナは、1/2波長ダイポールを輻射器にして、前後に導波器と反射器があります。ダイヤモンドのビームアンテナは、外観は八木アンテナと似ていますが2本のエレメントに位相差給電を行っている点が異なります。位相差給電方式はそれぞれのエレメントに高周波をずらして給電することによって鋭い指向特性を得ています。少ないエレメント数で高利得の位相差給電タイプは移動運用に最適といえます。

特長 ①位相差給電方式により少ないエレメントで高い性能を発揮。②エレメントの脱落防止のため引っかけ式エレメント受金具を採用。③部品点数が少ないため組立簡単。給電部(フェーズライン)組立済。④部品に貼ってある色シールで、組立の間違いを防ぎます。

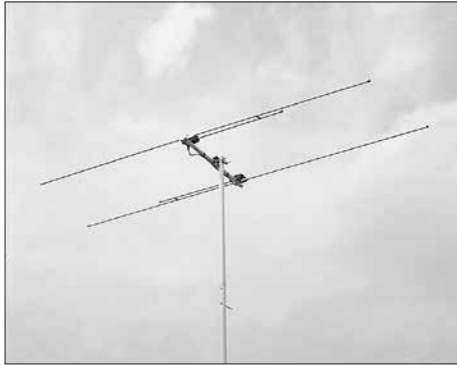

引っかけ式エレメント受金具



給電ターミナル付きマッチングエレメント

無指向性と指向性の違い

アンテナの特性を表すものとして指向特性がある。指向特性はアンテナからどの方向に対してどれだけ電波が放射されるかを示すもので、大地を基準にして大地と平行な面の水平面特性と大地に垂直な面の垂直面特性がある。水平面特性が円となるアンテナを無指向性アンテナといい、いずれの方角にも均等に電波が放射される。これに対し、水平面特性を一方に集中させたアンテナをビームアンテナ(指向性アンテナ)という。無指向性アンテナにはグランドプレーン、ホイップなどがあり、ビームアンテナには八木アンテナなどがある。

A502HBR ¥12,600+税 RoHS

50MHz帯位相差給電タイプ2素子ビームアンテナ

●周波数:50~53MHz(無調整時の中心周波数は51MHz) ●利得:6.3dBi ●耐入力:400W(SSB)、130W(FM/CW)
●インピーダンス:50Ω ●VSWR:1.5以下 ●FB比:15dB以上 ●電力半値幅:70度以下 ●受風面積:0.14㎡ ●耐風速:40m/sec.
●回転半径:約1600mm ●接栓:M-J ●適合マスト径(mm):Φ25~Φ56 ●寸法:800×3000×85mm ●重量:1.7kg

144MHz ●空中線型式:八木型 RoHS

特長 ①マンションのベランダ、フェンス、移動用に最適。②組立簡単、計量でコンパクトな省スペースタイプ。③エレメント数が選べる充実のラインアップ。④単品を組み合わせる自由なシステム構成が可能。⑤コストパフォーマンスを実現。

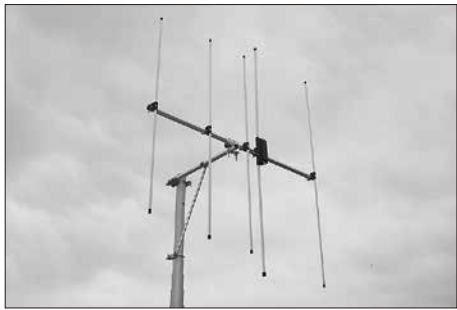

シングルで使う場合は、シングル用片支持ブーム(オプション)が必要です。
A144S5R(5エレ) —×1
KB144R —×1



2列スタックで使う場合は、シングルアンテナ2本とスタックブーム・スタック整合器(いずれもオプション)が必要です。
A144S5R(5エレ) —×2
SB144R —×1
SS770R —×1

形名	シングル		2列スタック	
	A144S5R(5エレ)	A144S10R(10エレ)	A144S5R(×2)	A144S10R(×2)
価格(アンテナのみ)	¥6,300+税	¥11,000+税	¥6,300×2+税	¥11,000×2+税
周波数	144~146MHz		144~146MHz	
利得	9.1dBi	11.6dBi	11.5dBi	13.5dBi
耐入力	50W FM		100W FM	
インピーダンス	50Ω		50Ω	
VSWR	1.3以下		1.5以下	
重量	0.63kg	1.1kg	2.2kg	3.2kg
寸法	950×1090×73mm	2130×1090×73mm	950×1090×1320mm	2130×1090×1320mm
適合マスト径(mm)	Φ25~Φ47(片支持ブーム使用)		Φ25~Φ56(スタックブーム使用)	
接栓	M-J		M-J	
FB比	14dB以上	15dB以上	16dB以上	17dB以上
受風面積	0.1㎡	0.16㎡	0.19㎡	0.31㎡
回転半径	約860mm	約1450mm	約870mm	約1465mm

●シングルの受風面積と回転半径は片支持ブームに取り付けたときの値です。●スタック間隔は1240mmです。

430MHz ●空中線型式:八木型 RoHS

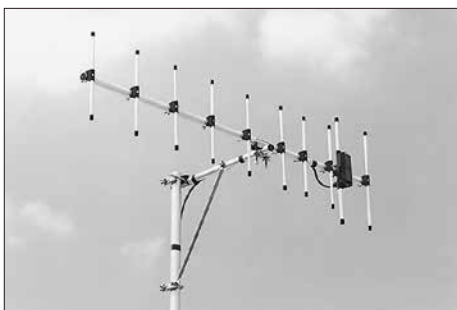

シングルで使う場合は、シングル用片支持ブーム(オプション)が必要です。
左の写真の組合せ例
A430S10R(10エレ) — ×1
KB430R — ×1



2列スタックで使う場合は、シングルアンテナ2本とスタックブーム・スタック整合器(いずれもオプション)が必要です。
左の写真の組合せ例

A430S10R(10エレ) — ×2
SB430R — ×1
SS770R — ×1

形名 (アンテナのみ)	シングル		2列スタック	
	A430S10R(10エレ)	A430S15R(15エレ)	A430S10R(×2)	A430S15R(×2)
価格	¥7,000+税	¥8,600+税	¥7,000×2+税	¥8,600×2+税
周波数	430~440MHz		430~440MHz	
利得	13.1dBi	14.8dBi	15.1dBi	16.8dBi
耐入力	50W FM		100W FM	
インピーダンス	50Ω		50Ω	
V S W R	1.4以下		1.5以下	
重量	0.64kg	0.97kg	2.1kg	2.8kg
寸法	1190×370×73mm	2245×370×73mm	1190×370×830mm	2245×370×830mm
適合マスト径(mm)	Φ25~Φ47(片支持ブーム使用)		Φ25~Φ56(スタックブーム使用)	
接栓	M-J		M-J	
F B 比	15dB以上	14dB以上	15dB以上	16dB以上
受風面積	0.07㎡	0.11㎡	0.14㎡	0.22㎡
回転半径	約820mm	約1390mm	約835mm	約1410mm

●シングルの受風面積と回転半径は片支持ブームに取り付けたときの値です。●スタック間隔は750mmです。

144/430MHzビームアンテナ用オプション

■シングル用支持ブーム RoHS



KB144R(144MHz用)
¥3,500+税

KB430R(430MHz用)
¥3,300+税

KB430R

■スタックブーム RoHS



SB144R(144MHz用)
¥3,200+税

SB430R(430MHz用)
¥2,700+税

SB144R

■スタック整合器 RoHS



SS770R
¥12,500+税

SS770R

ご注意: 両側には必ず同じアンテナを取付けてください。違う周波数のアンテナや素子数の異なるアンテナをスタックすると性能が発揮されなくなる可能性があります。

⚠ ※耐荷量が違いますのでオプションは必ず144MHz、430MHz対応のものをお使いください。 ※2列スタックで使う場合は、マッチングセクションの位置をご確認ください。
※屋根などの高い場所でのアンテナ設置は複数の人によって安全を確認して行ってください。また、組立・設置作業は風の強い日などは行わないようにしてください。
※アンテナの設置場所は付近に電線や障害物のない場所を選んでください。

144/430MHz ●空中線型式:八木型 RoHS



A1430S7 ¥18,900+税

144/430MHz帯2バンド7エレメントビームアンテナ RoHS

●利得:7.5dBi(144MHz)、9.3dBi(430MHz) ●耐入力:100W(FM)・インピーダンス:50Ω
●VSWR:1.5以下 ●重量:0.95kg ●適合マスト径:φ25~φ62
●受風面積:0.17㎡ ●耐風速:35m/sec ●回転半径:約1200mm ●接栓:M-J
※スタックでのご使用は出来ません。

BB シリーズ ブロードバンドアンテナ



BB6W ¥30,000+税

HF帯ワイドバンドワイヤーアンテナ RoHS

●周波数:2~30MHz ●耐入力:250W(SSB)、80W(FM/CW) ●インピーダンス:50Ω
●SWR:2.0以下 ●全長:約6.4m ●重量:0.8kg ●接栓:M-J(3.5~3.8/7MHz新バンドプラン可変可能)

モバイルアンテナ

固定アンテナ

ハンディアンテナ

受信・電源機器

基台

オプション

グラウンドプレーンアンテナ

地球サイズの交信には見果てぬ夢がある。

海外とのQSOが楽しめるHF帯用GP。

モバイルアンテナ

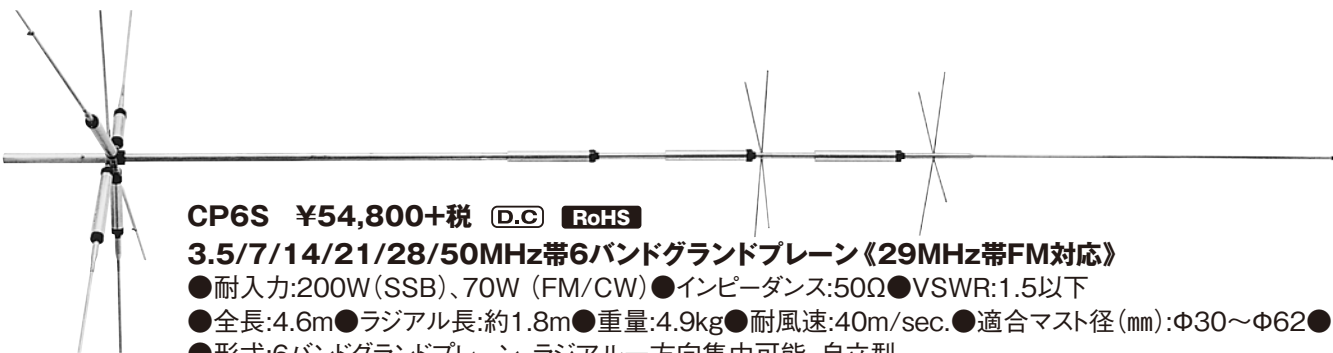

CP6S ¥54,800+税 **[D.C]** **[RoHS]**

3.5/7/14/21/28/50MHz帯6バンドグラウンドプレーン《29MHz帯FM対応》

- 耐入力:200W(SSB)、70W(FM/CW) ●インピーダンス:50Ω ●VSWR:1.5以下
- 全長:4.6m ●ラジアル長:約1.8m ●重量:4.9kg ●耐風速:40m/sec. ●適合マスト径(mm):Φ30~Φ62 ●接栓:M-J
- 形式:6バンドグラウンドプレーン、ラジアル方向集中可能。自立型
- 空中線型式:中間部負荷型(7.0~7.2MHz新バンドプラン可変対応)

固定アンテナ



CP5HSII ¥48,600+税 **[D.C]** **[RoHS]**

7/14/21/28/50MHz帯5バンドグラウンドプレーンアンテナ(29MHz帯FM対応)

- 耐入力:200W SSB(7MHz)、400W SSB(14/21MHz)、500W SSB(28/29/50MHz)
- (注)FMおよびCWの利用時の耐入力はSSBの1/3まで入力が可能です。 ●インピーダンス:50Ω ●VSWR:1.5以下 ●全長:3.6m
- ラジアル長:約1.8m ●重量:約3.4kg ●耐風速:45m/sec. ●接栓:M-J ●適合マスト径:30 ~ 62φ
- 形式:5バンドグラウンドプレーン、ラジアル方向集中可能
- 空中線型式:中間部負荷型(7.0~7.2MHz新バンドプラン可変対応)

ハンディアンテナ

受信・電源機器



CPVU8 ¥62,000+税 **[RoHS]**

3.5/7/14/21/28/50/144/430MHz帯8バンドグラウンドプレーンアンテナ(アンテナチューナー併用型)

- 耐入力:200W SSB(3.5~50MHz)、50W FM/CW(3.5~50MHz)、150W FM(144~430MHz)
- インピーダンス:50Ω ●全長:2.7m ●重量:約2.4kg
- 接栓:M-J ●利得:2.15dBi(144MHz)、5.5dBi(430MHz) ●適合マスト径:φ30~φ62 ●形式:8バンドグラウンドプレーン ●空中線型式:中間部負荷型 ●最大ラジアル長:1285mm(初期値)

基台

オプション

用語説明

DIGITAL対応

デジタル方式による、新しい通信方式で、当社製品のうち、これに対応できる機種です。

[WARC]

WARC(ワーク)とは、1982年に開放された10MHz 1990年に開放された18MHz 24MHzの周波数帯であり、このマークの製品は、これに対応しております。

[RoHS]

RoHSは、電子・電気機器においてPb(鉛)、Cd(カドミウム)、HG(水銀)、六価クロム、PBB(ポリ臭化ビフェニル)、PBDE(ポリ臭化ジフェニルエーテル)の6種の有害物質の使用量を制限する規制です。EU全域で2006年7月から施行されました。RoHSマーク製品は、この基準に適合した製品です。

●Xがよく飛ぶ理由。



最新テクノロジーの結晶 [リニア・フェイズ・シフター] ダイヤモンドが、高利得多バンドアンテナのために開発した特殊コイル。飛びの差が違います。(実用新案出願済)



[ダイレクトジョイント]方式 ●ガラスファイバー同士を重ね合わせるため、1本のアンテナと同じ強度が得られます。 ●ガラスファイバー製だから塩害に強い。 ●エレメントの接続部はリングガスケットによる完璧な防水構造を実現。



[DCグラウンド] ●輻射器を直流的に接地しているアレスタータイプ。 ●誘導雷などにより発生する高電圧がケーブルに流れず、無線機を保護します。

50/144/430MHz3バンドグラウンドプレーンの代名詞。

リングガasketによる完璧な防水構造と50m/sec.の耐風速を誇ります。
50MHzは希望の周波数にラジアルで調整可能です。(50~52MHz)

V2000 ¥20,600+税 **D.C** **RoHS** **4** **D.S**

50/144/430MHz帯高利得3バンドグラウンドプレーン(レピーター対応型) グラスファイバー製(2分割式)
DIGITAL対応

- 利得:2.15dBi(50~52MHz)、6.2dB(144MHz)、8.4dB(430MHz) ●耐入力:150W FM(合計)
- インピーダンス:50Ω ●VSWR:1.5以下 ●全長:2.5m ●ラジアル長:約52cm(2本)、約92cm(50MHz用)
- 重量:1.2kg ●耐風速:50m/sec. ●適合マスト径(mm):φ30~φ62 ●接栓:M-J
- 形式:1/2λC-Load(50MHz)、5/8λ2段C-Load(144MHz)、5/8λ4段C-Load(430MHz) ●空中線型式:単一型

マリン・基地局用アンテナ

SE6A ¥23,000+税 **D.C** **RoHS**

50MHz帯マリン基地局用高利得ノンラジアルアンテナ(レピーター対応型) グラスファイバー製 DIGITAL対応

- 利得:2.15dBi ●耐入力:200W(SSB)、60W(FM) ●インピーダンス:50Ω ●VSWR:1.5以下 ●耐風速:60m/sec
- 全長:2.5m ●重量:2.2kg ●接栓:M-J ●適合マスト径(mm):φ25~φ100
- 形式:1/2λノンラジアル(50~54MHz帯の範囲で調整) ●空中線型式:単一型

SE50 ¥18,500+税 **D.C**

144/430MHz帯マリン・基地局用高利得2バンドノンラジアルアンテナ(レピーター対応型)
グラスファイバー製 DIGITAL対応

- 利得:4.5dB(144MHz)、7.2dB(430MHz) ●耐入力:100W FM(合計) ●インピーダンス:50Ω ●VSWR:1.5以下
- 全長:2.0m ●重量:0.8kg ●耐風速:60m/sec. ●適合マスト径(mm):φ30~φ62 ●接栓:M-J
- 形式:6/8λC-Load(144MHz)、5/8λ3段C-Load(430MHz) ●空中線型式:単一型

SE100 ¥20,700+税 **D.C** **4**

144/430MHz帯マリン・基地局用高利得2バンドノンラジアルアンテナ(レピーター対応型)
グラスファイバー製 DIGITAL対応

- 利得:6.0dBi(144MHz)、8.0dBi(430MHz) ●耐入力:150W FM(合計) ●インピーダンス:50Ω ●VSWR:1.5以下
- 全長:2.25m ●重量:1.5kg ●耐風速:50m/sec. ●適合マスト径(mm):φ25~φ100ステンレス製取付金具(S-3)採用
- 接栓:M-J ●形式:5/8λ2段(144MHz)、5/8λ4段(430MHz) ●空中線型式:単一型

SE300 ¥24,000+税 **D.C** **4** **D.S**

144/430MHz帯マリン・基地局用高利得ノンラジアルアンテナ(レピーター対応型)
グラスファイバー製(2分割) DIGITAL対応

- 利得:6.5dBi(144MHz)、9.0dBi(430MHz) ●耐入力:150W(FM) ●インピーダンス:50Ω
- VSWR:1.5以下 ●全長:2.85m ●重量:1.4kg ●接栓:M-J ●耐風速:50m/sec. ●適合マスト径:φ30~62
- 形式:5/8λ2段C-Load(144MHz)、5/8λ5段C-Load(430MHz) ●空中線型式:単一型

船舶共通通信システム用国際 VHF アンテナ

150MV ¥22,000+税 **RoHS**

船舶共通通信システム(国際VHF無線)用高利得アンテナグラスファイバー製

- 周波数:156~157MHz(送信)、156~162.5MHz(受信) ●利得:2.15dBi ●耐入力:50W ●インピーダンス:50Ω
- VSWR:1.5以下(送信周波数にて) ●全長:1.23m ●重量:0.7kg ●接栓:M-J ●耐風速:60m/sec.
- 適合マスト径:φ30~62 ●形式:1/2λ

150MVII ¥28,000+税 **D.C**

船舶共通通信システム(国際VHF無線)用高利得アンテナグラスファイバー製(2分割式)

- 周波数:156~157MHz(送信)、156~162.5MHz(受信) ●利得:6.0dBi ●耐入力:150W ●インピーダンス:50Ω
- VSWR:1.5以下(送信周波数にて) ●全長:2.8m ●重量:1.0kg ●接栓:M-J ●耐風速:50m/sec.
- 適合マスト径:φ30~62 ●形式:5/8λ2段 ●空中線型式:単一型

グランドプレーンアンテナ

地球サイズの交信には見果てぬ夢がある。

強度も飛びも秀でた力を発揮。固定局の基本形、Xシリーズ。

144/430MHz

モバイルアンテナ

X700H ¥41,600+税 **D.C** **RoHS** **4x** **D.S**

144/430MHz帯高利得2バンドグランドプレーン(レピーター対応型)グラスファイバー製(4分割式) DIGITAL対応

- 利得:9.3dBi(144MHz)、13.0dBi(430MHz) ●耐入力:200W FM(合計) ●インピーダンス:50Ω
- VSWR:1.5以下 ●全長:7.2m ●ラジアル長:約52cm ●重量:3.8kg ●耐風速:40m/sec.
- 適合マスト径():Φ30~Φ62(できるだけ45以上のマストを使用してください) ●接栓:M-J
- 形式:5/8λ4段C-Load(144MHz)、5/8λ11段C-Load(430MHz) ●空中線型式:単一型

固定アンテナ

X520M ¥24,300+税 **D.C** **RoHS** **4x** **D.S**

144/430MHz帯高利得2バンドグランドプレーン(レピーター対応型)グラスファイバー製(3分割式) DIGITAL対応

- 利得:8.3dBi(144MHz)、11.7dBi(430MHz) ●耐入力:200W FM(合計) ●インピーダンス:50Ω
- VSWR:1.5以下 ●全長:5.2m ●ラジアル長:約52cm ●重量:2.0kg ●耐風速:40m/sec.
- 適合マスト径(mm):Φ30~Φ62 ●接栓:M-J
- 形式:5/8λ3段C-Load(144MHz)、5/8λ8段C-Load(430MHz) ●空中線型式:単一型

ハンディアンテナ

X300 ¥19,800+税 **D.C** **RoHS** **4x** **D.S**

144/430MHz帯高利得2バンドグランドプレーン(レピーター対応型)グラスファイバー製(2分割式) DIGITAL対応

- 利得:6.5dBi(144MHz)、9.0dBi(430MHz) ●耐入力:200W FM(合計) ●インピーダンス:50Ω
- VSWR:1.5以下 ●全長:3.1m ●ラジアル長:約52cm ●重量:1.5kg ●耐風速:50m/sec.
- 適合マスト径(mm):Φ30~Φ62 ●接栓:M-J
- 形式:5/8λ2段C-Load(144MHz)、5/8λ5段C-Load(430MHz) ●空中線型式:単一型

受信・電源機器

X200 ¥16,800+税 **D.C** **RoHS** **4x** **D.S**

144/430MHz帯高利得2バンドグランドプレーン(レピーター対応型)グラスファイバー製(2分割式) DIGITAL対応

- 利得:6.0dBi(144MHz)、8.0dBi(430MHz) ●耐入力:200W FM(合計) ●インピーダンス:50Ω
- VSWR:1.5以下 ●全長:2.5m ●ラジアル長:約52cm ●重量:1.2kg ●耐風速:50m/sec.
- 適合マスト径(mm):Φ30~Φ62 ●接栓:M-J
- 形式:5/8λ2段(144MHz)、5/8λ4段(430MHz) ●空中線型式:単一型

基台

X50 ¥12,800+税 **D.C** **RoHS** **4x** **D.S**

144/430MHz帯高利得2バンドグランドプレーン(レピーター対応型)グラスファイバー製 DIGITAL対応

- 利得:4.5dBi(144MHz)、7.2dBi(430MHz) ●耐入力:200W FM(合計) ●インピーダンス:50Ω
- VSWR:1.5以下 ●全長:1.7m ●ラジアル長:約19cm ●重量:0.9kg ●耐風速:60m/sec.
- 適合マスト径(mm):Φ30~Φ62 ●接栓:M-J
- 形式:6/8λC-Load(144MHz)、5/8λ3段C-Load(430MHz) ●空中線型式:単一型

オプション

X30 ¥9,800+税 **D.C** **RoHS**

144/430MHz帯高利得2バンドグランドプレーン(レピーター対応型)グラスファイバー製(300MHz帯受信対応) DIGITAL対応

- 利得:3.0dBi(144MHz)、5.5dBi(430MHz) ●耐入力150W(合計) ●インピーダンス:50Ω
- VSWR:1.5以下 ●全長:1.3m ●ラジアル長:約19cm ●重量:0.8kg ●耐風速:60m/sec.
- 適合マスト径(mm):Φ30~Φ62 ●接栓:M-J
- 形式:1/2λ(144MHz)、5/8λ2段(430MHz) ●空中線型式:単一型

X7000 ¥27,800+税    
144/430/1200MHz帯高利得3バンドグラウンドプレーン(レピーター対応型)
ガラスファイバー製(3分割式) DIGITAL対応

- 利得:8.3dB(144MHz)、11.7dB(430MHz)、13.7dB(1200MHz)
- 耐入力:100W FM(144/430MHz)、60W FM(1200MHz)、合計100W FM●インピーダンス:50Ω●VSWR:1.5以下
- 全長:5.0m●ラジアル長:約52cm●重量:2.2kg●耐風速:40m/sec.●適合マスト径(mm):Φ30~Φ62●接栓:N-J
- 形式:5/8λ3段C-Load(144MHz)、5/8λ8段C-Load(430MHz)、5/8λ14段C-Load(1200MHz)●空中線型式:単一型

X6000 ¥20,500+税    
144/430/1200MHz帯高利得3バンドグラウンドプレーン(レピーター対応型)
ガラスファイバー製(2分割式) DIGITAL対応

- 利得:6.5dB(144MHz)、9.0dB(430MHz)、10.0dB(1200MHz)
- 耐入力:100W FM(144/430MHz)、60W FM(1200MHz)合計100W FM●インピーダンス:50Ω●VSWR:1.5以下
- 全長:3.05m●ラジアル長:約52cm●重量:1.8kg●耐風速:50m/sec.●適合マスト径(mm):Φ30~Φ62●接栓:N-J
- 形式:5/8λ2段C-Load(144MHz)、5/8λ5段C-Load(430MHz)、5/8λ6段C-Load(1200MHz)●空中線型式:単一型

X5000 ¥18,500+税   
144/430/1200MHz帯高利得3バンドグラウンドプレーン(レピーター対応型)
ガラスファイバー製DIGITAL対応

- 利得:4.5dB(144MHz)、8.3dB(430MHz)、11.7dB(1200MHz)●耐入力:100W FM(合計)●インピーダンス:50Ω
- VSWR:1.5以下●全長:1.8m●ラジアル長:約19cm●重量:0.9kg●耐風速:60m/sec.●適合マスト径(mm):Φ30~Φ62
- 接栓:N-J●形式:6/8λC-Load(144MHz)、5/8λ3段C-Load(430MHz)、5/8λ7段C-Load(1200MHz)
- 空中線型式:単一型

ノンラジアルタイプ基地局用アンテナ VXシリーズ

VX30 ¥10,800+税   
144/430MHz帯高利得2バンドノンラジアルアンテナ(レピーター対応型)ガラスファイバー製 DIGITAL対応

- 利得:2.15dBi(144MHz)、5.5dBi(430MHz)●耐入力:150W FM(合計)●インピーダンス:50Ω
- VSWR:1.5以下●全長:1.3m●重量:0.7kg●耐風速:60m/sec.●適合マスト径(mm):Φ30~Φ62●接栓:M-J
- 形式:1/2λノンラジアル(144MHz)、5/8λ2段ノンラジアル(430MHz)●空中線型式:単一型

VX4000 ¥16,800+税   
144/430/1200MHz帯高利得3バンドノンラジアルアンテナ(レピーター対応型)ガラスファイバー製 DIGITAL対応

- 利得:2.6dBi(144MHz)、5.8dBi(430MHz)、9.2dBi(1200MHz)●耐入力:100W FM(合計)●インピーダンス:50Ω
- VSWR:1.5以下●全長:1.3m●重量:0.7kg●耐風速:60m/sec.●適合マスト径(mm):Φ30~Φ62●接栓:N-J
- 形式:1/2λC-Loadノンラジアル(144MHz)、5/8λ2段C-Loadノンラジアル(430MHz)、5/8λ5段C-Loadノンラジアル(1200MHz)●空中線型式:単一型

351MHz 帯デジタル簡易登録局用アンテナ

300MVDU
¥18,400+税

351MHz帯デジタル簡易登録局用基地局用アンテナ

- 周波数:351MHz帯●利得:3.65dBi●インピーダンス: 50Ω●VSWR:1.5以下●全長:82cm●重量:710g
- 接栓:M-J●耐風速:60/sec.●適合マスト径(mm):Φ30~Φ62●形式:3/4λ●空中線型式:単一型

モバイルアンテナ



350MVH
¥22,000+税

351MHz帯デジタル簡易登録局用基地局用高利得アンテナ **RoHS**

- 周波数:351MHz帯●利得:7.15dBi●インピーダンス:50Ω●VSWR:1.5以下
- 全長:1.87m●重量:900g●接栓:M-J●耐風速:60/sec.●適合マスト径:φ30~62●形式:3段コリニア
- 空中線型式:単一型

デジタル簡易無線

ハンディアンテナ

SE350
¥25,000+税

351MHz帯デジタル簡易登録局用マリン・基地局用高利得アンテナ **RoHS**

- 全長:2.25m●重量:630g(取付金具を除く)●周波数:351MHz帯●利得:7.15dBi●インピーダンス:50Ω
- 接栓:M-J●VSWR:1.5以下●耐風速:60m/sec.
- 適合マスト径(mm):φ25~φ100ステンレス製取付金具採用●形式:3段コリニア●空中線型式:単一型

受信・電源機器

基台

オプション

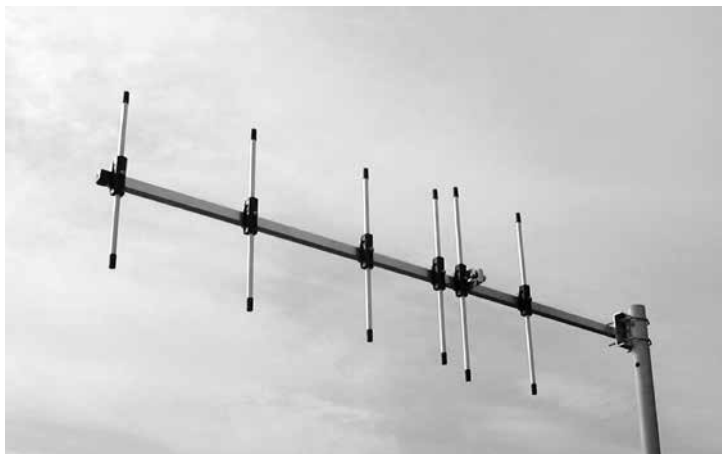

A350S5 ¥27,400+税 351MHz帯デジタル簡易登録局用 5エレメント八木アンテナ(基地局用)

- ブーム長:1.4m
- エレメント長:0.42m
- 重量:1.0kg
- 周波数:351MHz帯
- 利得:11.15dBi
- 接栓:M-J
- 受風面積:0.07㎡
- 回転半径:約1.35m
- 適合マスト径:Φ32~60
- 形式:5エレメント八木アンテナ
- 空中線形式:八木型

※エレメントは6本ありますが、第4エレメントは動作要素が異なりますので【5エレメント】と称しています。

※351MHz帯デジタル簡易登録局用アンテナは、ご使用の無線機の技適登録されているアンテナリストより選択し、ご使用ください。詳細は無線機の取扱説明書等をご確認ください。



MF350
¥13,500+税

351MHz帯デジタル簡易登録局用高利得スリムFRPアンテナ **RoHS**
●周波数:351MHz帯●利得:5.15dBi●インピーダンス:50Ω●全長:1.18m
●重量:185g●接栓:M-P●型式:1/2λ 2段 ノンラジアル●空中線型式:単一型



AZ350R
¥7,500+税

351MHz帯デジタル簡易登録局用モービルアンテナ **RoHS**
●利得:5.15dBi●インピーダンス:50Ω●VSWR:1.5以下●全長:95cm
●重量:130g●接栓:M-P●形式:1/2λ2段ノンラジアル
●空中線型式:単一型【WHIP】



AZ350MSP
¥6,800+税

351MHz帯デジタル簡易登録局用モービルアンテナ **RoHS**
●周波数:351MHz帯●利得:4.15dBi●インピーダンス:50Ω●VSWR:1.5以下●全長:77cm
●重量:130g●接栓:M-P●空中線型式:単一型●形式:7/8λノンラジアル
※スプリングベース採用



AZ350S
¥5,900+税

351MHz帯デジタル簡易登録局用モービルアンテナ **RoHS**
●周波数:351MHz帯●利得:3.65dBi●インピーダンス:50Ω●VSWR:1.5以下●全長:55cm
●重量:75g●接栓:M-P●形式:3/4λノンラジアル●空中線型式:単一型



SRH350D
¥3,300+税

351MHz帯デジタル簡易無線ハンディアンテナ **RoHS**
●周波数:351MHz帯●インピーダンス:50Ω●全長:20cm●重量:27g●接栓:SMA-P
●形式:1/4λ●空中線型式:単一型



SRH350DH
¥3,500+税

351MHz帯デジタル簡易登録局用ハンディアンテナ **RoHS**
●周波数:351MHz帯●利得:2.15dBi●インピーダンス:50Ω●全長:43cm●重量:39g
●接栓:SMA-P●形式:1/2λ●空中線型式:単一型



SRH350DS
¥2,500+税

351MHz帯デジタル簡易登録局用ハンディアンテナ **RoHS**
●周波数:351MHz帯●利得:2.15dBi●インピーダンス:50Ω
●全長:2.5cm●重量:10g●接栓:SMA-P●形式:1/4λ●空中線型式:単一型

モービルアンテナ

デジタル簡易無線

ハンディアンテナ

受信・電源機器

基台

オプション

351MHz 帯デジタル簡易登録局用アンテナ・アクセサリ

モバイルアンテナ

デジタル簡易無線

ハンディアンテナ

受信・電源機器

基台

オプション



接栓 SMAP *AERO WIN*

- Z350S**
¥13,500+税 **RoHS**
351MHz帯デジタル簡易登録局用
オールインワン貼付けアンテナ
- 利得:3.65dBi
 - 全長:約52cm
 - 重量:約260g
 - インピーダンス:50Ω
 - VSWR:1.5以下
 - 接栓:SMA-P
 - 形式:3/4λノンラジアル
 - 空中線型式:単一型
 - 同軸ケーブル:約5m(2D-LFB-S)

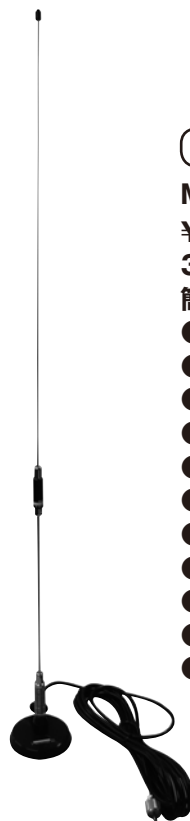

接栓 MP

- M350MRH**
¥13,500+税
351MHz帯デジタル
簡易登録局用アンテナ
- 周波数:351MHz帯
 - 利得:4.15dBi
 - インピーダンス:50Ω
 - SWR:2.0以下
 - 接栓:MP
 - 全長:約0.94m
 - 重量:550g
 - 形式:3/4λ
 - 空中線型式:単一型
 - M350HE+マグネットマウント
 - 同軸ケーブル:約5m(3D-2V)



接栓 MP

- M300MRDU**
¥10,000+税
351MHz帯デジタル
簡易登録局用アンテナ
- 周波数:351MHz帯
 - 利得:2.15dBi
 - インピーダンス:50Ω
 - SWR:2.0以下
 - 接栓:MP
 - 全長:約0.22m
 - 重量:450g
 - 形式:1/4λ
 - 空中線型式:単一型
 - E-351+マグネットマウント
 - 同軸ケーブル:約5m(3D-2V)

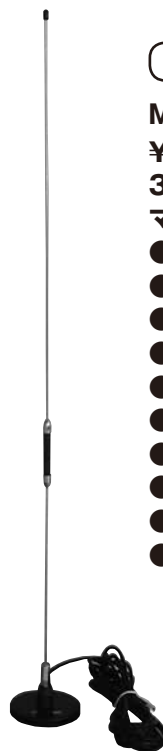

接栓 SMAP

- MR350**
¥7,200+税 **RoHS**
351MHz帯デジタル簡易登録局用
マグネットマウントアンテナ
- 周波数:351MHz帯
 - 利得:4.15dBi
 - インピーダンス:50Ω
 - SWR:1.5以下
 - 接栓:SMAP
 - 全長:約0.83m
 - 重量:約470g
 - 形式:3/4λ
 - 空中線型式:単一型
 - 同軸ケーブル:約4m



接栓 SMAP

- MR350S** **¥5,300+税** **RoHS**
351MHz帯デジタル簡易登録局用マグネットマウントアンテナ
- 周波数:351MHz帯●利得:2.15dBi●インピーダンス:50Ω●SWR:1.5以下
 - 接栓:SMAP●全長:約0.22m●重量:約395g●形式:1/4λ●空中線型式:単一型
 - 同軸ケーブル:約4m

※351MHz帯デジタル簡易登録局用アンテナは、ご使用の無線機の技適登録されているアンテナリストより選択し、ご使用ください。詳細は無線機の取扱説明書等をご確認ください。



写真はMS900W VDです。

MS900W ID/KD/VD ¥7,000+税

デジタル簡易無線(登録局)用

防滴型スピーカーマイク **RoHS**

MS900W ID…アイコムIC-DPR5/IC-DPR6用

MS900W KD…ケンウッドTPZ-D503用

MS900W VD…ヤエスVXD-10/VXD-20用

●スピーカ入力:1000mW(MAX)8Ω

●マイクロホン:コンデンサマイク、2.2KΩ

●マイク感度:-40dB±2dB

●重量:約150g

●コード長:約1.5m(伸長時)

※JIS防滴保護等級5級相当(IPX5)

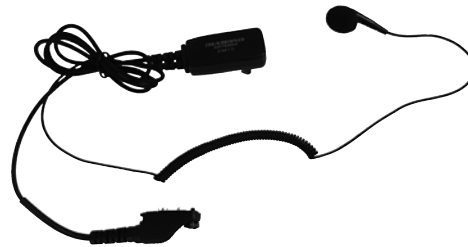

EM15ID ¥5,500+税 **RoHS**

デジタル簡易無線(登録局)用

ハンディ用クリップマイク&イヤホン

●プラグ:M/K/S/L/ID

●スピーカ(イヤホン)入力:4mW(最大)32Ω

●マイクロホン:コンデンサマイク、2.2kΩ

●マイク感度:-36dB±3dB

●重量:約35g ●PTTロック機能付



写真はMS800KDです。

MS800ID/KD/VD ¥5,800+税

MS800LS ¥3,800+税

デジタル簡易無線(登録局)用

ハンディ用スピーカーマイク **RoHS**

●スピーカ入力:500mW(MAX)8Ω

●マイクロホン:ECM型 2.2KΩ

●重量:約105g

●コード長:約0.5~2m(カールコード)



SMAJ-SMAJ **RoHS**

¥2,200+税

SMAJ-SMAJ変換コネクタ

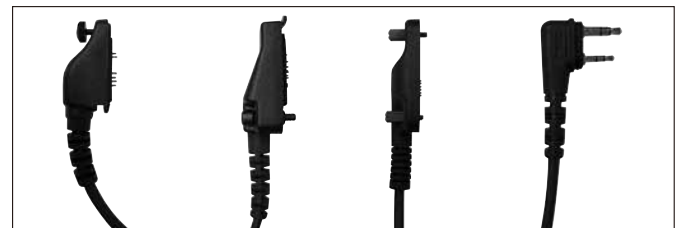

IDタイプ
接続プラグ

KDタイプ
接続プラグ

VDタイプ
接続プラグ

LSタイプ
スピーカ:3.5φ マイク:2.5φ

●MIC10 対応推奨イヤホン

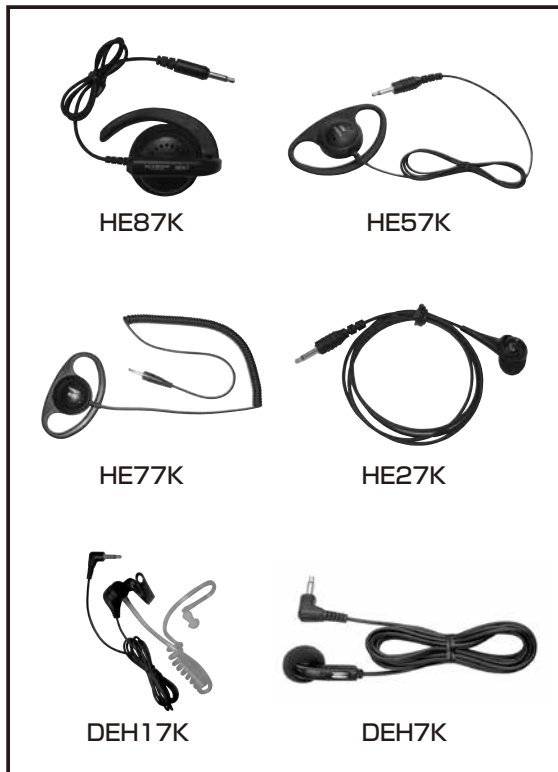

MIC10M/K/S/LS

MIC10/ID/KD/VD **RoHS**

お好みのイヤホンを自由にご選ぶハンディー機用マイク

●マイクロホン:ECM型2.2kΩ

●マイク感度:-32±3dB

●重量:約40g

●コード長:約0.85m

●2.5φ2極用のイヤホンジャック付

●使用イヤホンインピーダンス:推奨32Ω



写真はタイプLSです。

●コネクタ形状

タイプM	スピーカ-3.5φ、マイク2.5φ	¥2,700+税
タイプK	スピーカ-2.5φ、マイク3.5φ	¥2,700+税
タイプS	ストレート型3.5φ4極1プラグ防水タイプ	¥2,700+税
タイプLS	L型 スピーカ-3.5φ、マイク2.5φ(スリムタイプ専用)	¥2,700+税
タイプID	ICOMデジ簡用	¥4,800+税
タイプKD	KENWOODデジ簡用	¥4,800+税
タイプVD	YAESUデジ簡用	¥4,800+税

⚠ ※自動車や自転車に乗っているときなどは他の車や歩行者に十分ご注意ください。
 ※ご使用機種により使用できない場合があります。ご了承ください。
 ※ご使用機種に搭載されているVOX機能やPTTホールド機能は使用できません。

モバイルアンテナ

デジタル簡易無線

ハンディアンテナ

受信・電源機器

基台

オプション

HF帯ダイポールアンテナ

憧れのせてHFへ。海外DX'erは見逃せない。

HFダイポールアンテナ

モバイルアンテナ

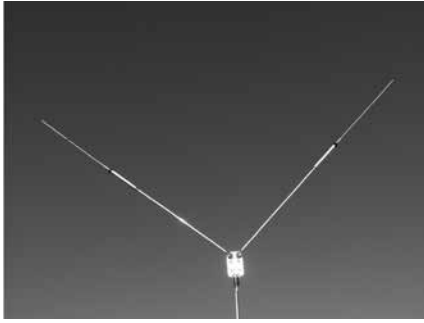

HFV40 ¥36,000+税

7MHz帯 V型ダイポールアンテナ RoHS

- 調整可能周波数:7.0~7.2MHz●インピーダンス:50Ω
- VSWR:1.5以下(共振周波数にて)●耐入力:200W(SSB)、70W(CW)
- エレメント長:2.3m(片側)●回転半径:最大1.65m
- 接栓:M型(M-J)●適合マスト径:φ30mm~φ62mm
- 重量:約2.3kg●形式:V型ダイポール
- 空中線型式:ダイポール型

固定アンテナ



HFV5 ¥39,400+税

7/14/21/28/50MHz帯短縮V型ダイポールアンテナ

- 耐入力:150W SSB(7/14MHz)、220W SSB(21/28/50MHz)
- (注)FMおよびCWの利用時の耐入力はSSBの1/2まで入力が可能です。
- 全長:4m●重量:1.95Kg
- VSWR:1.5以下●インピーダンス:50Ω
- 適合マスト径(mm):φ25~φ62●接栓:M-J
- 空中線型式:短縮ダイポール型
- ※L型取付も可能です。(7.0~7.2MHz新バンドプラン可変対応)



ハンディアンテナ



HFVC18 ¥5,800+税

HFV5専用18MHz帯ローディングコイル

- 周波数:18MHz帯
- 耐入力:150W(SSB)
- (注)FMおよびCWの利用時の耐入力はSSBの1/2まで入力が可能です。
- VSWR:1.5以下(共振周波数において)
- ※この製品はHFV5専用のコイルです。他のアンテナにはご使用になれません。

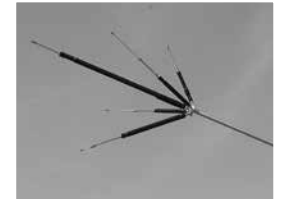

受信・電源機器

基台



HFV330 ¥210,000+税

コンパクトタイプモータードライブV型ダイポール RoHS

- 周波数:3.5/7/10/14/18MHz(エレメントロングサイズ時)、21/24/28MHz(エレメントショートサイズ時)
- インピーダンス:50Ω●VSWR:1.5以下(共振周波数にて)
- 耐入力:250W SSB(注)FMおよびCWの利用時の耐入力はSSBの1/2まで入力が可能です。
- エレメント長:2.53m(片側)●回転半径:約1.9m
- 接栓:M-J●適合マスト径:38~60φ
- 重量:約5.9kg●形式:V型ダイポール(短縮型)
- 空中線型式:ダイポール型●電源電圧:12V300mA
- コントロールケーブル:15m(付属)

オプション



SDC2
専用コントロールボックス
※HFV330に付属



ETK10 ¥4,500+税 RoHS

- HFV330、コントロールボックス用10m延長ケーブル

HFダイポールアンテナ

W721 ¥8,800+税
W735 ¥13,800+税



W8010 ¥18,000+税



HF帯(7/21MHz)2バンドダイポールアンテナ **RoHS**

- 耐入力:1.2KW(SSB)(注)FMおよびCWの利用時の耐入力はSSBの1/3まで入力が可能です。●全長:12.4m●重量:1.2kg
- 空中線型式:ダイポール型
- 接栓:M-J(7.0~7.2MHz新バンドプラン使用対応)

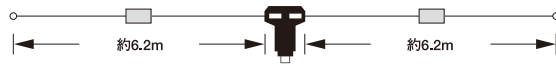

HF帯(3.5/7MHz)2バンドダイポールアンテナ **RoHS**

- 耐入力:1.2KW(SSB)(注)FMおよびCWの利用時の耐入力はSSBの1/3まで入力が可能です。
- 全長:26m●重量:1.85kg
- 空中線型式:ダイポール型
- 接栓:M-J(3.5~3.8/7MHz新バンドプラン使用可能)

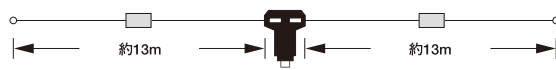

HF帯(3.5/7/14/21/28MHz)5バンドダイポールアンテナ

- 耐入力:1.2KW(SSB)(注)FMおよびCWの利用時の耐入力はSSBの1/3まで入力が可能です。
- 全長:19.2m●重量:2.5kg
- 空中線型式:ダイポール型
- 接栓:M-J(3.5~3.8/7MHz新バンドプラン使用可能)

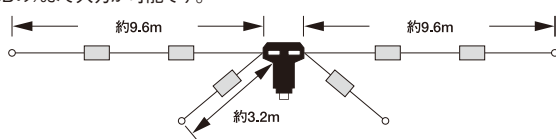

広帯域バラ

広帯域バラ BU-55 ¥5,300+税 **RoHS**

- 3~75MHz●50Ω(1:1)
- 耐入力:500W(SSB)
- (注)FMおよびCWの利用時の耐入力はSSBの1/3まで入力が可能です。
- 接栓:M-J

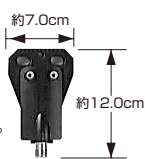

BU-50 ¥4,900+税 **RoHS**

- 1.7~40MHz●50Ω(1:1)
- 耐入力:1.2KW(SSB)
- (注)FMおよびCWの利用時の耐入力はSSBの1/3まで入力が可能です。
- 接栓:M-J完全モールド構造。防水性も万全です。

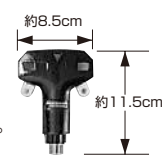

マグネットアンテナ

マグネットマウントアンテナ

144/430MHz帯 マグネットマウントアンテナ(レピーター対応型) DIGITAL対応



MR77 ¥5,500+税 **RoHS**

- 利得:3.4dBi(430MHz)
- 全長:0.5m●インピーダンス:50Ω
- 重量:400g●耐入力:70W
- 同軸ケーブル:RG-58C/U 4m
- ※M-P コネクター付

MR77B ¥5,500+税 **RoHS**

- 利得:3.4dBi(430MHz)
- 全長:0.5m●インピーダンス:50Ω
- 重量:400g●耐入力:70W
- 同軸ケーブル:RG-58C/U 4m
- ※BNC-P コネクター付

MR77S ¥5,500+税 **RoHS**

- 利得:3.4dBi(430MHz)
- 全長:0.5m●インピーダンス:50Ω
- 重量:400g●耐入力:70W
- 同軸ケーブル:RG-58C/U 4m
- ※SMA-P コネクター付



MR73B ¥4,800+税 **RoHS**

- 利得:3.4dBi(430MHz)●全長:0.5m
- インピーダンス:50Ω●重量:80g
- 耐入力:10W●同軸ケーブル:RG-174/U 3m
- ※BNC-P コネクター付、折曲機構付

MR73S ¥4,800+税 **RoHS**

- 利得:3.4dBi(430MHz)●全長:0.5m
- インピーダンス:50Ω●重量:80g
- 耐入力:10W●同軸ケーブル:RG-174/U 3m
- ※SMA-P コネクター付、折曲機構付

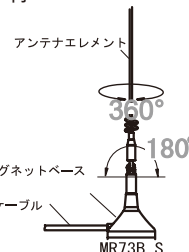

ご注意:取付場所の塵、ホコリや油よごれをきれいに拭き取ってから取り付けてください。走行中にアンテナを枝などに強くぶつくと、アンテナが倒れたりして車に傷がつく場合がありますので注意してください。基台を付けたまま長時間直射日光にさらしますと基台のところだけ変色せず、他の部分と車体の色がこなることがあります。

MCR ハンディー用クリップベース小型マグネットベース

ユニバーサルクリップベース(回転機構付)

MCR II ¥6,000+税 **RoHS**

- 同軸ケーブル:NL-1.5D-Q・SUPER2.5m
- インピーダンス:50Ω●接栓:BNCJ-BNCP
- 意匠登録・実用新案出願済



MCR IISMA ¥6,300+税 **RoHS**

- 同軸ケーブル:NL-1.5D-Q・SUPER2.5m
- インピーダンス:50Ω●接栓:SMAJ-SMAP
- 意匠登録・実用新案出願済



ハンディー機用マグネットベース

DP MRX ¥4,200+税 **RoHS**

- 同軸ケーブル:RG58A/U3m
- 接栓:BNCJ-BNCP●直径:76.5mm



ハンディー用小型マグネットベース(変角式)

MCR M ¥5,000+税 **RoHS**

- 同軸ケーブル:NL-1.5D-Q・SUPER2.5m
- インピーダンス:50Ω●接栓:BNCJ-BNCP
- マグネット直径:53mm



ハンディー用小型マグネットベース(変角式)

MCR M SMA ¥5,400+税 **RoHS**

- 同軸ケーブル:NL-1.5D-Q・SUPER2.5m
- インピーダンス:50Ω●接栓:SMAJ-SMAP
- マグネット直径:53mm



70~1000MHz



RH795 WIDE Band ¥2,500+税

70~1000MHz帯ワイドバンドハンディーロッドアンテナ(レピーター対応型) DIGITAL対応 **RoHS**

- 耐入力:10W FM●インピーダンス:50Ω●全長:115cm(フルサイズ)、19.5cm(最短サイズ)●ロッド段数:10段
- 重量:65g●接栓:BNC-P●形式:1/4λ(70~300MHz)●空中線型式:単一型



RH799 WIDE Band【折曲機構付】 ¥2,800+税

70~1000MHz帯ワイドバンドハンディーロッドアンテナ(レピーター対応型) DIGITAL対応 **RoHS**

- 耐入力:10W FM●インピーダンス:50Ω●全長:113.5cm(フルサイズ)、19.5cm(最短サイズ)●ロッド段数:10段●重量:65g
- 接栓:BNC-P●形式:1/4λ(70~300MHz)、300MHzは5/8λとしても使用可、180°折曲機構付●空中線型式:単一型



RH789 WIDE Band【折曲機構付】 ¥3,000+税

95~1100MHz帯ワイドバンドハンディーロッドアンテナ(レピーター対応型) DIGITAL対応 **RoHS**

- 耐入力:10W FM●インピーダンス:50Ω
- 全長:80.5cm(フルサイズ)、19.5cm(最短サイズ)●ロッド段数:6段●重量:35g●接栓:BNC-P
- 形式:1/4λ(95~300MHz)5/8λ(300~1100MHz)、180°折曲機構付、AM/FM受信対応(エレメントフルサイズ時)●空中線型式:単一型

受信専用アンテナ 受信感度が違う



SRH103 ¥3,980+税

120/300MHz帯エアバンド受信用ハンディーアンテナ **RoHS**

- 全長:4.5cm●重量:15g●インピーダンス:50Ω●接栓:SMA-P●形式:1/4λ※受信専用の為、送信できません。



【自在屈曲エレメント】

SRHF1439 ¥4,500+税

139/399MHz帯盗聴波発見受信用ハンディーフレキシブルアンテナ **RoHS**

- 全長:40.5cm●重量:40g●インピーダンス:50Ω●接栓:SMA-P
- 形式:1/4λ(139MHz)、1/2λノンラジアル(399MHz)※受信専用の為、送信できません。



SRH1230 ¥4,900+税

120/300MHz帯エアバンド受信用ハンディーアンテナ **RoHS**

- 全長:47cm●重量:43g●インピーダンス:50Ω●接栓:SMA-P
- 形式:1/4λ(120MHz)、1/2λ(300MHz)※受信専用の為、送信できません。



SRH150pro ¥3,500+税

150MHz帯受信用ハンディーアンテナ(防水仕様) **RoHS**

- 全長:40cm●重量:38g●インピーダンス:50Ω●接栓:SMA-P●形式:1/4λ
- 防水規格:IP55仕様※受信専用の為、送信は出来ません。

⚠ 受信用アンテナは、受信専用です。送信はできません。

144/430MHz



RH519 ¥3,500+税 RoHS

144/430MHz帯&120(エアバンド)/150/300/450/800MHz帯受信対応 DIGITAL対応
7バンドハンディーフレキシブルアンテナ(レピーター対応型)

●耐入力:10W FM●インピーダンス:50Ω●全長:20cm●重量:15g●接栓:BNC-P●形式:1/4λ●空中線型式:単一型



アンテナ装着時、エレメント部分を持って振り回さないでください。受信した通信内容を漏らすことは違法行為となります。



RH771 ¥3,500+税 RoHS

144/430MHz帯&120(エアバンド)/150/300/450/800/900MHz帯受信対応 DIGITAL対応
8バンドハンディーフレキシブルアンテナ(レピーター対応型)

●耐入力:10W FM●インピーダンス:50Ω●全長:40cm●重量:42g●接栓:BNC-P
●形式:1/4λ(144MHz)、1/2λノンラジアル(430MHz)●空中線型式:単一型



RH775 ¥3,300+税 RoHS

144/430MHz帯&120(エアバンド)/150/300/450/800/900MHz帯受信対応 DIGITAL対応
8バンドハンディーロッドアンテナ(レピーター対応型)

●耐入力:10W FM●インピーダンス:50Ω●全長:41cm(フルサイズ)、14cm(最短サイズ)●重量:35g
●接栓:BNC-P●ロッド段数:8段●形式:1/4λ(144MHz)、1/2λノンラジアル(430MHz)●空中線型式:単一型



RH707 ¥3,800+税 RoHS

144/430MHz帯&120(エアバンド)/150/300/450/800/900MHz帯受信対応 DIGITAL対応
8バンドハンディーフレキシブルアンテナ(レピーター対応型)

●耐入力:10W FM●インピーダンス:50Ω●全長:21cm●重量:35g●接栓:BNC-P●形式:1/4λ(144/430MHz)、180°折曲機構付
●空中線型式:単一型



RHF10 ¥2,700+税 RoHS

144/430MHz帯&120(エアバンド)/150/300/450/800/900MHz帯受信対応 DIGITAL対応
8バンドハンディーフレキシブルアンテナ(レピーター対応型)

●耐入力:6W●インピーダンス:50Ω●全長:7.5cm●重量:20g●形式:1/4λ●接栓:BNC-P●空中線型式:単一型

144/430/900MHz・144/430/1200MHz



RH3 ¥3,300+税 RoHS

144/430/1200MHz帯&120(エアバンド)/150/300/450/800/900MHz帯受信対応
9バンドハンディーアンテナ(レピーター対応型) DIGITAL対応

●耐入力:10W FM●インピーダンス:50Ω●全長:4.5cm●重量:18g●接栓:BNC-P●形式:1/4λ(144/430/1200MHz)●空中線型式:単一型

144/430MHz・430MHz



RH770 ¥5,200+税 RoHS

144/430MHz帯2バンドハンディーロッドアンテナ(レピーター対応型)《300MHz帯受信対応》 DIGITAL対応

●耐入力:20W FM●インピーダンス:50Ω●VSWR:1.5以下
●全長:93cm(収縮時22.3cm)●重量:85g●接栓:BNC-P●ロッド段数:10段
●形式:1/2λノンラジアル(144MHz)、5/8λ2段ノンラジアル(430MHz)●空中線型式:単一型



RH17 ¥1,800+税 RoHS

430MHz帯ハンディーフレキシブルアンテナ(レピーター対応型) DIGITAL対応

●耐入力:10W FM●インピーダンス:50Ω●全長:17cm●重量:12g●接栓:BNC-P
●形式:1/4λ、300/450MHz帯受信対応●空中線型式:単一型

ハンディ用変換コネクタ

BNCP-SMAJ変換コネクタ
BNCP-SMAJ

¥1,800+税 RoHS



BNCJ-SMAP変換コネクタ
BNCJ-SMAP

¥1,800+税 RoHS



SMAJ-SMAJ変換コネクタ
SMAJ-SMAJ

¥2,200+税 RoHS



モバイルアンテナ

固定アンテナ

ハンディアンテナ

受信・電源機器

基台

オプション

モバイルアンテナ

SRHF10 ¥2,700+税 **RoHS**

144/430MHz帯&120 (エアバンド)/150/300/450/800/900MHz帯受信対応

8バンドハンディーフレキシブルアンテナ (レピーター対応型) DIGITAL対応

●耐入力:6W●インピーダンス:50Ω●全長:7.5cm●重量:20g●形式:1/4λ●接栓:SMA-P●空中線型式:単一型

(広帯域受信対応)

SRH805S ¥2,800+税 **RoHS**

144/430/1200MHz帯小型ハンディーアンテナ (レピーター対応型) DIGITAL対応

●インピーダンス:50Ω●耐入力:10W FM●全長:4.5cm●重量:15g●接栓:SMA-P

●形式:1/4λ、エアバンド/150/300/450/800/900MHz帯受信対応●空中線型式:単一型

固定アンテナ

(広帯域受信対応)

SRH815S ¥4,200+税 **RoHS**

144/430/1200MHz帯ハンディーフレキシブルアンテナ (レピーター対応型) DIGITAL対応

●耐入力:6W FM●インピーダンス:50Ω●全長:15cm●重量:10g●接栓:SMA-P

●形式:1/4λ(144/430MHz)、1/2λ(1200MHz)、エアバンド/150/300/450/800/900MHz帯受信対応●空中線型式:単一型

ハンディーアンテナ

(広帯域受信対応)

SRH36 ¥3,500+税 **RoHS**

144/430MHz帯ハンディーフレキシブルアンテナ (レピーター対応型) DIGITAL対応

●耐入力:10W FM●インピーダンス:50Ω●全長:36cm●重量:15g●接栓:SMA-P

●形式:1/4λ(144MHz)、1/2λノンラジアル(430MHz)、エアバンド/150/300/450/800MHz帯受信対応、超弾性合金エレメント使用

●空中線型式:単一型

受信・電源機器

(広帯域受信対応)

SRH519 ¥3,500+税 **RoHS**

144/430MHz帯ハンディーフレキシブルアンテナ (レピーター対応型) DIGITAL対応

●耐入力:10W FM●インピーダンス:50Ω●全長:21cm●重量:9g●接栓:SMA-P

●形式:1/4λ(144/430MHz)、エアバンド/150/300/450/800MHz帯受信対応●空中線型式:単一型

基台

(広帯域受信対応)

SRH701 ¥3,500+税 **RoHS**

144/430MHz帯ハンディーフレキシブルアンテナ (レピーター対応型) DIGITAL対応

●耐入力:10W FM●インピーダンス:50Ω●全長:19cm●重量:26g

●接栓:SMA-P●形式:1/4λ(144 /430MHz)、エアバンド/150/300/450/900MHz帯受信対応●空中線型式:単一型

オプション

(広帯域受信対応)

SRH771 ¥3,500+税 **RoHS**

144/430MHz帯ハンディーフレキシブルアンテナ (レピーター対応型) DIGITAL対応

●耐入力:10W FM●インピーダンス:50Ω●全長:40cm●重量:38g●接栓:SMA-P

●形式:1/4λ(144MHz)、1/2λ(430MHz)、エアバンド/150/300/450/900MHz帯受信対応●空中線型式:単一型

SRH770S ¥5,000+税 **RoHS**

(広帯域受信対応)

114/430MHz帯ハイスペックハンディーアンテナ (レピーター対応型) DIGITAL対応

●耐入力:10W FM●インピーダンス:50Ω●全長:70cm●重量:45g●接栓:SMA-P

●形式:3/8λ(144MHz)、3/4λ(430MHz)●空中線型式:単一型

※携帯可搬時、分割可能



(広帯域受信対応) 【自在屈曲エレメント】

SRHF40 ¥4,500+税 RoHS

144/430MHz帯&広帯域受信ハンディーフレキシブルアンテナ(レピーター対応型) DIGITAL対応

- 耐入力:10W●インピーダンス:50Ω●全長:40.5cm●重量:40g●接栓:SMA-P●周波数:144/430MHz帯
- 形式:1/4λ(144MHz)1/2λ(430MHz)、エアバンド/150/300/450/900MHz帯受信対応●空中線型式:単一型

(広帯域受信対応)

SRH779 ¥3,500+税 RoHS

144/430MHz帯ハンディーロッドアンテナ(レピーター対応型) DIGITAL対応

- 耐入力:10W FM●インピーダンス:50Ω●全長:44cm(フルサイズ)、16cm(最短サイズ)●重量:38g
- 接栓:SMA-P●ロッド段数:8段
- 形式:1/4λ(144MHz)、1/2λ(430MHz)、FM/120(エアバンド)/150/300/450/800/900MHz帯受信対応
- 全方向折曲機構付●空中線型式:単一型

(広帯域受信対応)

SRH789 ¥3,000+税 RoHS

95MHz~1100MHz帯ワイドバンドハンディーロッドアンテナ(レピーター対応型) DIGITAL対応

- 耐入力:10W FM●インピーダンス:50Ω
- 全長:80.5cm(フルサイズ)、20cm(最短サイズ)●重量:29g●接栓:SMA-P●ロッド段数:6段
- 形式:1/4λ(95~300MHz)、5/8λ(300~1100MHz)、AM/FM受信対応(エレメントフルサイズ時)
- 全方向折曲機構付●空中線型式:単一型

SRH920 ¥3,500+税 RoHS

50/144/430MHz帯&120(エアバンド)/150/300/450/800/900MHz帯受信対応

- 耐入力:6W FM●インピーダンス:50Ω●全長:10.9cm●重量:29g●接栓:SMA-P●形式:1/4λ●空中線型式:単一型

SRH940 ¥3,900+税 RoHS

50/144/430MHz帯&AM/FMエアバンド/150/300/450/900MHz帯受信対応ハンディーアンテナ(レピーター対応型) DIGITAL対応

- 周波数:50/144/430MHz帯送信対応●耐入力:10W●インピーダンス:50Ω●全長:45cm●重量:44g
- 接栓:SMA-P●形式:1/4λ(50/144MHz)、1/2λ(430MHz)●AM/FM/エアバンド/150/300/450/900MHz帯受信対応
- 空中線型式:単一型

SRH951S ¥5,500+税 RoHS

**144/430/1200MHz & 120(エアバンド)/150/300/450/800/900MHz帯受信対応 DIGITAL対応
9バンドハンディーフレキシブルアンテナ(レピーター対応型)**

- 耐入力:10W FM●インピーダンス:50Ω●全長:35cm●重量:33g
- 接栓:SMA-P●形式:1/4λ(144MHz)、1/2λ(430MHz)、5/8λ2段(1200MHz)●空中線型式:単一型

(広帯域受信対応)

SRH999 ¥5,980+税 RoHS

50/144/430/1200MHz帯ハンディーフレキシブルアンテナ(レピーター対応型) DIGITAL対応

- 周波数:50/144/430/1200MHz帯送信対応
- 耐入力:10W FM●インピーダンス:50Ω●全長:50cm●重量:55g●接栓:SMA-P
- 形式:1/4λ(50/144MHz)、1/2λ(430MHz)、5/8λ2段(1200MHz)、FM放送/エアバンド/150/300/450/900MHz帯受信対応
- 空中線型式:単一型

モバイルアンテナ

固定アンテナ

ハンディアンテナ

受信・電源機器

基台

オプション

スーパーディスコーンアンテナ

ディスコーンアンテナは円盤(ディスク)と円錐(コーン)を合わせた構造になっていて、使用可能周波数範囲がとても広いという特長があります。スーパーディスコーンアンテナは円盤と円錐をエレメント化することで軽量かつ風に強い構造となっています。さらにアマチュアバンド専用の垂直エレメントを追加することにより、ディスコーン本来の周波数範囲をも超え、スーパーの名にふさわしい特性を得ています。

25~1300MHz受信+中波(AM)
50/144/430/904/1200MHz帯送信可能

D1300AM ¥17,000+税

AMラジオ受信対応

スーパーディスコーンアンテナ(固定局用)

DIGITAL対応 **RoHS**

- 周波数:中波(AM)、25~1300MHz
- 全長:1.7m
- 重量:1kg
- 耐入力:20W FM(50MHz)、100W FM(144MHz以上)
- 最大直径:84cm
- インピーダンス:50Ω
- 接栓:M-J
- 適合マスト径(mm):φ25~φ50
- 空中線型式:単一型

意匠登録第699814号・実用新案登録第2017533号

25~1300MHz受信
50/144/430/904/1200MHz帯送信可能

D130 ¥14,200+税

スーパーディスコーンアンテナ(固定局用)

DIGITAL対応 **RoHS**

- 全長:1.7m
- 重量:1kg
- 耐入力:20W FM(50MHz)、200W FM(144MHz以上)
- 最大直径:84cm
- インピーダンス:50Ω
- 適合マスト径(mm):φ25~φ50
- 接栓:M-J
- 同軸ケーブル:RG58A/U 約15m、MPコネクタ付
- 空中線型式:単一型

意匠登録第699814号・実用新案登録第2017533号

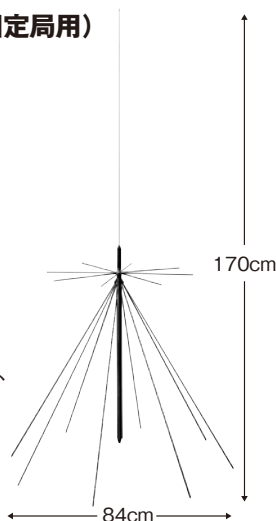

25~3000MHz受信
50/144/430/904/1200MHz帯送信可能

D3000N ¥13,300+税

スーパーディスコーンアンテナ(固定局用)

DIGITAL対応 **RoHS**

- 全長:1.7m
- 重量:1kg
- 耐入力:20W(50MHz)、200W(144MHz以上)
- 耐風速:40m/sec
- 最大直径:84cm
- インピーダンス:50Ω
- 接栓:N-J
- 適合マスト径(mm):φ25~φ50
- 空中線型式:単一型

意匠登録第699814号・実用新案登録第2017533号

50~1500MHz受信
50/144/430/904/1200MHz帯送信可能

D150 ¥13,800+税

広帯域ディスコーンアンテナ

DIGITAL対応 **RoHS**

- 全長:1.04m
- 重量:0.62kg
- 耐入力:50W FM(50MHz帯は30W FM)
- 最大直径:約58cm
- インピーダンス:50Ω
- 接栓:M-J
- 適合マスト径(mm):φ25~φ50
- 同軸ケーブル:RG58/U 10m、MPコネクタ付
- 空中線型式:単一型

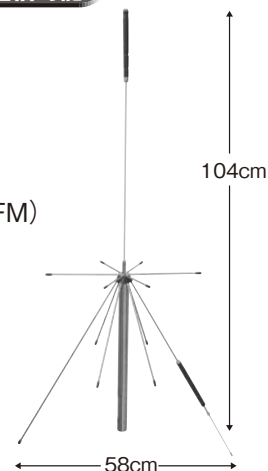

100~1500MHz受信
144/430/904/1200MHz帯送信可能

D190 ¥11,200+税

スーパーディスコーンアンテナ(固定局用)

DIGITAL対応 **RoHS**

- 全長:0.84m
- 重量:0.52kg
- 耐入力:50W FM(144MHz帯は30W FM)
- 最大直径:約36cm
- インピーダンス:50Ω
- 適合マスト径(mm):φ25~φ50
- 接栓:M-J
- 同軸ケーブル:RG58/U 10m、M-Pコネクタ付
- 空中線型式:単一型

実用新案登録第2017533号

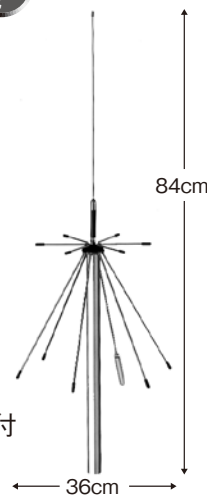

100~1600MHz受信
144/430/904/1200MHz帯送信可能

D220R ¥13,800+税

モバイル用ディスコーンアンテナ

DIGITAL対応 **RoHS**

- 利得:2.15dBi(144/904/1200MHz)、3.4dBi(430MHz)
- 耐入力:50W FM
- インピーダンス:50Ω
- VSWR:1.5以下
- 全長:0.70m
- 重量:360g
- 最大直径:21.6cm
- 接栓:M-P
- 形式:1/2λ(144MHz)、5/8λ(430MHz)
- 空中線型式:単一型

実用新案登録第2017533号

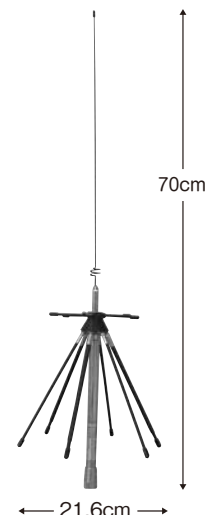

エアバンド受信用アンテナ



D303 ¥20,200+税

0.5~200MHz帯広帯域受信用アンテナ

RoHS

- 全長:1.56m●重量:0.85Kg●インピーダンス:50Ω●接栓:M-J●耐風速:60m/sec●最大直径:0.34m
- 適合マスト径(mm):Φ30~Φ62●同軸ケーブル:RG58/U 10m、MPコネクター付※コイル方向集中可能



D777 ¥15,600+税 120/300MHz帯エアバンド受信用アンテナ

RoHS

- 受信周波数範囲:120/300MHz帯 Air Band●インピーダンス:50Ω●利得:3.4dBi(120MHz)、5.5dBi(300MHz)
- 全長:1.7m●重量:1.0kg●接栓:M-J●形式:5/8λ(120MHz)、5/8λ2段(300MHz)●耐風速:60m/sec
- 適合マスト径(mm):Φ30~Φ62



D103 ¥7,200+税 120/300MHz帯エアバンド受信専用モバイルアンテナ

RoHS

- 受信周波数範囲:120/300MHz帯 Air Band●インピーダンス:50Ω●利得:2.15dBi(120MHz)、5.5dBi(300MHz)
- 全長:1.3m●重量:225g●接栓:M-P●形式:1/2λ(120MHz)、5/8λ2段(300MHz)【WHIP】

⚠ D303・D777・D103は受信用です。送信はできません。

受信用プリアンプ・分配器・アンテナ



0.5~1500MHz帯 ワイドバンド受信用プリアンプ DMAX50 ¥18,600+税

RoHS

- 周波数:0.5~1500MHz帯
- 利得:20dB(MAX)~-20dB(MIN)
- インピーダンス:50Ω、NF 3.5dB IP3 15dBm●接栓:M-J
- 電源:DC13.8V●重量:220g(本体)
- 外形寸法:W86×H25×D64mm(突起物含まず)
- 付属品:ACアダプター、シガーライタープラグ、マジックテープ、ゴム足(4ヶ)

⚠ DMAX50は受信用です。送信はできません。



特長:0.5~500MHz帯で1本のアンテナを2台の受信機に分配接続して使用する為の機器です。また、逆に接続することで1台の受信機に2本のアンテナを接続して使用する混合器としても使用できます。広帯域設計で、0.5~500MHzまでの範囲で使用でき、低損失及び優れたアイソレーションを実現いたしました。

0.5MHz~500MHz帯 受信用分配器/混合器 SS500 ¥10,000+税

RoHS

- 周波数:0.5~500MHz帯●インピーダンス:50Ω
- 接栓:M-J●VSWR:2.0以下
- アイソレーション:18dB以上0.5~3MHz、30dB以上3~200MHz、17dB以上200~500MHz
- 挿入損失:0.6dB以下0.5~3MHz、0.8dB以下3~200MHz、1.0dB以下200~500MHz
- 外形寸法:27(H)×46(W)×57(D)mm(突起物含まず)

⚠ SS500は受信用です。送信はできません。

コモンモードフィルター



コモンモードフィルター CMF2000 ¥17,000+税

- 周波数:1~54MHz●耐入力:2kW(SSB)、600W(FM/CW)●コモンモード減衰量:-50dB以上(最大)
- 挿入損失:0.2dB以下●インピーダンス:50Ω●VSWR:1.2以下●全長:380mm●重量:650g
- 接栓:M-J(両端)

モバイルアンテナ

固定アンテナ

ハンディアンテナ

受信・電源機器

基台

オプション

高アイソレーション、低ロス設計のMXシリーズ。

HF~144/430MHzのデュプレクサーの場合、アンテナを接続するコネクタとHF~144MHzのコネクタの間がLPFになっていて144MHz帯以下の周波数だけを通過させ、アンテナを接続するコネクタと430MHzのコネクタの間がHPFになっていて430MHz帯以上の周波数だけを通過させる仕組みになっています。

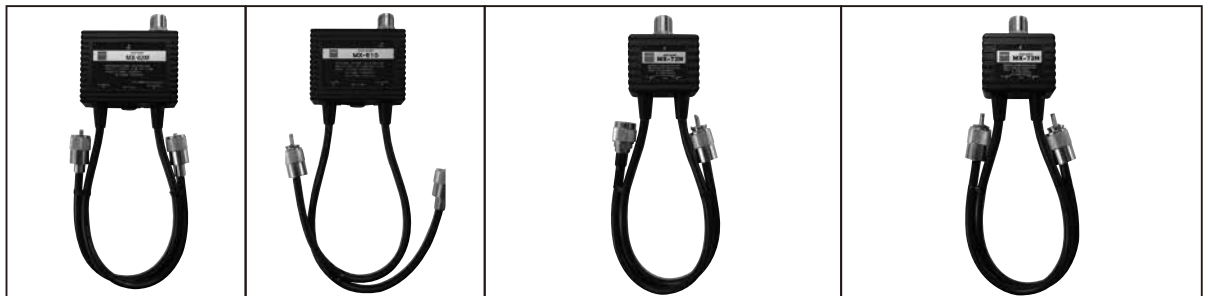

デュプレクサー	HF~50/76~470MHz	HF/50~470MHz	HF~144/430MHz	
形名	MX62M	MX610	MX72N	MX72H
価格	¥8,300+税	¥8,300+税	¥6,300+税	¥6,000+税
通過帯域	LPF:1.6~56MHz/ HPF:76~470MHz (ただし76~120MHzは受信のみ)	LPF:1.3~30MHz/ HPF:49~470MHz (ただし76~120MHzは受信のみ)	LPF:1.6~30MHz・49~150MHz/ HPF:350~460MHz(受信対応LPF:1.6~225MHz/HPF:340~1000MHz)	
通過電力	600W(PEP)	1.3~30MHz:600W(PEP) 49~250MHz:600W(PEP) 300MHz~470:500W(PEP)	1.6~30MHz:400W(CW)/1kW(PEP)・49~150MHz:300W(CW)/850W(PEP)・350~460MHz:200W(CW)/500W(PEP)	
挿入損失	LPF:0.2dB以下/ 140~470MHz:0.3dB以下	LPF:0.2dB以下 HPF:0.25dB以下	LPF:0.15dB以下/HPF:0.25dB以下	
端子間アイソレーション	50dB以上	45dB以上	60dB以上	
特性インピーダンス	50Ω		50Ω	
SWR	1.2以下		1.2以下	
コネクタ				
同軸ケーブル	5D-2VS(35cm)		5D-2VS(35cm)	
外形寸法	86W×25H×64Dmm		46W×25H×57Dmm	
重量	360g	360g	220g	

モバイルアンテナ

固定アンテナ

ハンディアンテナ

受信・電源機器

基台

オプション

高アイソレーション、低ロス設計のMXシリーズ。

144MHz/430MHzの2バンドアンテナと併用すると一本のアンテナで、144MHzのトランシーバーと430MHzのトランシーバーの2台を接続して、同時に2バンドでオペレートすることが可能となります。他にも3バンド対応のトリプレクサーなど各種豊富にラインアップしておりますので、ご自分の希望に合うものを選ぶことができます。

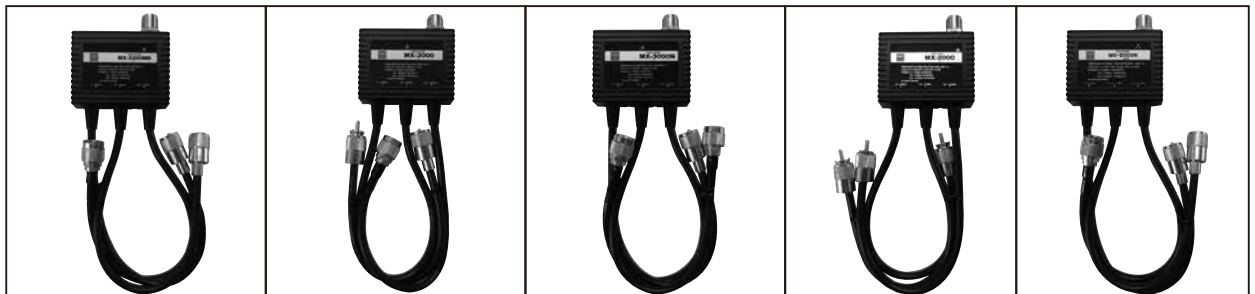

トリプレクサー	HF~144/430/1200MHz			HF~50/144/430MHz	
形名	MX3300MN	MX3000	MX3000N	MX2000	MX2000N
価格	¥10,000+税	¥10,000+税	¥10,200+税	¥10,000+税	¥10,600+税
透過帯域	LPF:1.6~160MHz/BPF:350~500MHz/HPF:850~1300MHz			LPF:1.6~60MHz/BPF:110~170MHz/HPF:300~950MHz	
通過電力	LPF:800W (PEP) / BPF:500W (PEP) / HPF:200W (PEP)			LPF:800W (PEP) / BPF:800W (PEP) / HPF:500W (PEP)	
挿入損失	LPF:0.2dB以下/BPF:0.3dB以下/HPF:0.4dB以下			LPF:0.15dB以下/BPF:0.2dB以下/HPF:0.25dB以下	
端子間アイソレーション	55dB以上			60dB以上	
特性インピーダンス	50Ω			50Ω	
SWR	1.2以下			1.2以下	
コネクター					
同軸ケーブル	5D-2VS (35cm)			5D-2VS (35cm)	
外形寸法	86W×25H×64Dmm			86W×25H×64Dmm	
重量	385g	410g	420g	360g	

※LPF:ローパスフィルター BPF:バンドパスフィルター HPF:ハイパスフィルター※挿入損失、端子間アイソレーション、SWRはアマチュアバンド内の値です。
 ※PEP:Peak Envelope Power…尖頭電力という意味で、瞬間的に振れる最大電力のことあり、SSBと同様の電力値とお考えください。

モービルアンテナ

固定アンテナ

ハンディアンテナ

受信・電源機器

基台

オプション

通過形SWRパワー計はトランシーバーからアンテナへ向う高周波電力(進行波)とアンテナからトランシーバーに向う高周波電力(反射波)さらにSWRを測定することができます。

反射波の大きさはアンテナの整合状態と送信出力によって変化しますが、反射波が大きくなり過ぎるとトランシーバーが故障したり電波障害が発生したりすることがあります。

アンテナの整合状態を表すのがSWR(Standing Wave Ratio=定在波比)です。SWR:1は完全な整合で送信出力の大小に関係なく反射波は0ワットとなります。当社のアンテナはSWR:1.5以下の性能が保証されていますが、周囲の環境や経年変化などにより悪化することもありますので、

通過形SWRパワー計を用意しておいてときどきチェックされることをおすすめします。

なおトランシーバーの送信出力を正確に測定するときはダミーロードを併用してください。

モバイルアンテナ

固定アンテナ

ハンディアンテナ

受信・電源機器

基台

オプション



SX1100 ¥32,000+税 2センサー内蔵 1.8~1300MHz RoHS

- 周波数範囲:S1(1.8~160MHz)、S2(430~450MHz/800~930MHz/1240~1300MHz)
- 電力測定レンジ:5W・20W・200W●電力測定精度:±10%(F.S)
- 連続測定最大電力:100W S1(1.8~160MHz)/S2(430~1300MHz)、70W S1(100~160MHz)
- SWR測定最小電力:S1(1W)、S2(2W)●挿入損失:S1(0.2dB以下)、S2(0.15dB以下)
- 測定機能:進行波電力・反射波電力・SWR・PEPモニター●入出力コネクター:S1(M-J)、S2(N-J)
- 照明表示:外部DC13.8V電源接続時照明、各種機能LED表示●電源:DC13.8V
- 外形寸法:155W×63H×103Dmm●重量:890g●センサー:2センサー方式(S1/S2)



SX600 ¥25,000+税 1.8~525MHz 351MHz帯(デジタル簡易無線)測定可能(※1) RoHS

- 周波数範囲:S1(1.8~160MHz)、S2(140~525MHz)●電力測定レンジ:5W・20W・200W
- 電力測定精度:±10%(F.S)
- 連続測定最大電力:150W S2(140~220MHz)、100W S1(1.8~100MHz)/S2(400~525MHz)、70W S1(100~160MHz)
- SWR測定最小電力:S1(1W)、S2(4W)●挿入損失:S1(0.2dB以下)、S2(0.3dB以下)
- 測定機能:進行波電力・反射波電力・SWR・PEPモニター●入出力コネクター:M-J
- 照明表示:外部DC13.8V電源接続時照明、センサー切替LED表示●電源:DC13.8V
- 外形寸法:155W×63H×103Dmm●重量:630g●センサー:2センサー方式(S1/S2)



SX400 ¥16,000+税 140~525MHz 351MHz帯(デジタル簡易無線)測定可能(※1) RoHS

- 周波数範囲:140~525MHz●電力測定レンジ:5W・20W・200W
- 5Wレンジ±10%(F.S)、20Wレンジ±5%(F.S)、200Wレンジ±5%(F.S)(220~420MHzでは-10%を加算、450~525MHzでは+10%を加算)
- 連続測定最大電力:150W(140~220MHz)、100W(400~525MHz)
- SWR測定最小電力:4W
- 挿入損失:140~250MHz0.1dB以下、400~470MHz0.2dB以下、525MHz0.3dB以下
- 測定機能:進行波電力・反射波電力・SWR・PEPモニター●入出力コネクター:M-J●電源:DC13.8V
- 外形寸法:155W×63H×103Dmm●重量:540g



SX200 ¥13,000+税 1.8~200MHz RoHS

- 周波数範囲:1.8~200MHz●電力測定レンジ:5W・20W・200W
- 電力測定精度:5Wレンジ±5%(F.S)、20Wレンジ±7.5%(F.S)、200Wレンジ±5%(F.S)(160~200MHzでは+15%を加算)
- 連続測定最大電力:150W(3.5~50MHz)、100W(1.8~3.5MHz、50~150MHz)、70W(100~200MHz)
- SWR測定最小電力:1W●挿入損失:0.15dB以下(1.8~3.5MHzおよび150~200MHzでは0.2dB以下)
- 測定機能:進行波電力・反射波電力・SWR・PEPモニター●入出力コネクター:M-J●電源:DC13.8V
- 外形寸法:155W×63H×103Dmm●重量:540g



SX100 ¥19,000+税 1.6~60MHz RoHS

- 周波数範囲:1.6~60MHz●電力測定レンジ:30W・300W・3kW●電力測定精度:±10%(F.S)
- 連続測定最大電力:1.2kW(3.5~60MHz)、1kW(1.6~3.5MHz)
- SWR測定最小電力:3W●挿入損失:0.1dB以下●測定機能:進行波電力・反射波電力・SWR・PEPモニター
- 入出力コネクター:M-J●電源:DC13.8V●外形寸法:155W×63H×103Dmm●重量:640g

電源13.8Vはメーターの照明用です。通常の測定には必要ありません。

※1 製品本体裏面のシリアル番号の末尾に「F」が付いている製品のみ対応しています。



手軽にパワー確認。

144/430MHz帯コンパクトSWRパワー計 SX27P ¥8,600+税

140~150MHz/430~450MHz

- 周波数範囲:140~150MHz、430MHz~450MHz●電力測定レンジ:15W・60W●測定電力:0~60W
- インピーダンス:50Ω●挿入損失:0.3dB以下●測定機能:進行波電力・SWR●入出力コネクタ:M-J
- 外形寸法:64W×75H×31Dmm●重量:200g

※安全のため、走行中の使用はおやめください。

一発直読。便利なクロスメーター(交差形電力計)



クロスニードルSWRパワー計 SX40C ¥11,800+税

- 使用周波数帯:144MHz~470MHz●入力インピーダンス:50Ω
- 電力測定レンジ:30W・300W(測定レンジ切り替えボタン押し込み)
- 電力測定確度:±10%AT.FS●SWR最小測定電力:3W●入出力コネクタ:M-J
- 外形寸法:85W×87H×95Dmm
- 重量:270g●0点調整可能



クロスニードルSWRパワー計 SX20C ¥12,600+税

- 使用周波数帯:3.5~30MHz、50~54MHz、130~150MHz
- 入力インピーダンス:50Ω●電力測定レンジ:30W・300W(測定レンジ切り替えボタン押し込み)
- 電力測定確度:±10%AT.FS●SWR最小測定電力:3W●入出力コネクタ:M-J
- 外形寸法:85W×87H×95Dmm
- 重量:270g●0点調整可能



クロスニードルSWRパワー計 SX240C ¥32,000+税

- 周波数範囲:S1(1.8~54MHz)、S2(140~470MHz)
- 電力測定レンジ:30W・300W・3kW(HF帯のみ)●電力測定確度:±10%(F.S)
- 連続測定最大電力:300W(50MHz帯、140~470MHz)、1kW(1.8~30MHz)
- SWR測定最小電力:3W●測定機能:進行波電力・反射波電力・SWR●入出力コネクタ:M-J
- 電源:13.8V(メーター照明用)●外形寸法:170W×115H×150Dmm●重量:1350g

交差形電力計…2組のメーターを配置して進行電力、反射電力および両者の交点によりSWRを直接読み取ることができます。

DL

ダミーロード(同軸終端器) 高周波電力測定の必需品。

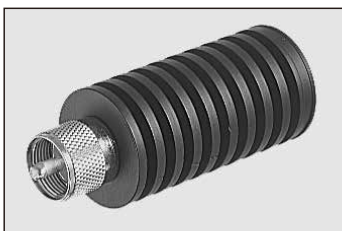

DL50A ¥4,200+税 **RoHS**

- 周波数範囲:DC~1000MHz●定格電力:15W(AVG)、100W(PEAK)
- インピーダンス:50Ω●SWR:1.15以下(DC~800MHz)、1.2以下(800~1000MHz)
- 入力コネクタ:M-P
- 外形寸法:Φ32×81mm

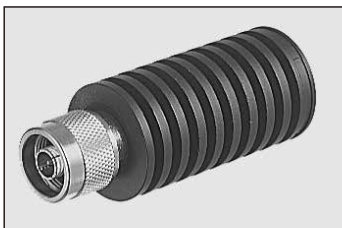

DL50N ¥9,800+税 **RoHS**

- 周波数範囲:DC~1500MHz●定格電力:15W(AVG)、100W(PEAK)
- インピーダンス:50Ω
- SWR:1.15以下(DC~1GHz)、1.2以下(1GHz~1.3GHz)、1.3以下(1.3GHz~1.5GHz)
- 入力コネクタ:N-P
- 外形寸法:Φ32×81mm

DSP

スイッチングモード 直流安定化電源

小型、軽量、タフな電源。消費電流が多くても安心。

モバイルアンテナ

固定アンテナ

ハンディアンテナ

受信・電源機器

基台

オプション

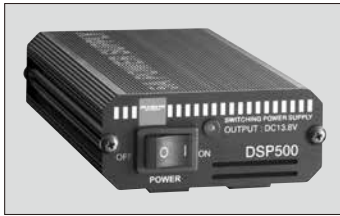

DSP500 スwitchングモード直流安定化電源 ¥12,800+税 RoHS

- 入力電圧:AC100V●出力電圧:DC13.8 ±0.2V●出力電圧変動率:0.2%以下(定格負荷時)
- 出力電流:5A 連続(1日8時間×3日間耐久試験)●定格時効率:約84%
- 過電流保護回路動作値:約6.5A●過電圧保護回路動作値:約16.2V
- リップル電圧:10mV(定格負荷時)●冷却方式:自然空冷
- 質量:約430g●寸法:75W×35H×135Dmm(突起物を除く)●安全規格 PSE取得



DSP1000 スwitchングモード直流安定化電源 ¥16,800+税 RoHS

- 入力電圧:AC100V●出力電圧:DC3V~15V(13.8V固定出力可能)
- 出力電圧変動率:0.2%以下(定格負荷時)
- 出力電流:10A 連続(1日8時間×3日間耐久試験)
- 定格時効率:約85%●過電流保護回路動作値:約12A
- 過電圧保護回路動作値:約16.5V
- リップル電圧:5mV(定格負荷時)●冷却方式:自然空冷●ヒューズ:4A
- 電圧電流計:電圧電流切替式デジタルメーター●質量:約1.77kg
- 寸法:210W×80H×185Dmm(突起物を除く)●安全規格 PSE取得



DSP2000 スwitchングモード直流安定化電源 ¥24,800+税 RoHS

- 入力電圧:AC100V●出力電圧:DC3V~15V(13.8V固定出力可能)
- 出力電圧変動率:0.3%以下(定格負荷時)
- 出力電流:20A 連続(1日8時間×3日間耐久試験)
- 定格時効率:約82%●過電流保護回路動作値:約23A
- 過電圧保護回路動作値:約16.5V
- リップル電圧:5mV(定格負荷時)●冷却方式:強制空冷●ヒューズ:8A
- 電圧電流計:電圧電流切替式デジタルメーター●質量:約2.02kg
- 寸法:210W×80H×185Dmm(突起物を除く)●安全規格 PSE取得



DSP3500 スwitchングモード直流安定化電源 ¥39,800+税 RoHS

- 入力電圧:AC100V●出力電圧:DC3V~15V(13.8V固定出力可能)
- 出力電圧変動率:0.35%以下(定格負荷時)
- 出力電流:35A 連続(1日8時間×3日間耐久試験)
- 定格時効率:約82%●過電流保護回路動作値:約38A
- 過電圧保護回路動作値:約16.5V
- リップル電圧:5mV(定格負荷時)●冷却方式:強制空冷●ヒューズ:12A
- 電圧電流計:電圧電流切替式デジタルメーター●質量:約2.9kg
- 寸法:210W×80H×265Dmm(突起物を除く)●安全規格 PSE取得

GZV

スイッチングモード 安心の40Aモデル。



スイッチングモード直流安定化電源 連続40A/断続43A 5~15V可変

GZV4000 ¥49,800+税 RoHS

- 入力:100V 9A(50、60Hz)
- 出力電圧:DC5V~15V(可変)●出力電流:連続40A、8時間
- 外形寸法:210W×110H×330Dmm●重量:3.5kg
- 放熱方式:強制空冷ファン●スピーカー内蔵

⚠️ ご注意

◎当社のDC-DCコンバーターは大型車などの24Vバッテリーを12Vに変換するための機器です。また、無線機器用に設計されていますので、これ以外の目的では使用できません。

◎お使いになる無線機の電流容量を確認し、十分余裕のある商品をお選びください。※ケースを外したり、セット内部に手や物を入れたりしないでください。感電することがあります。

◎風通しを良くするため、壁面から離して置くようにしてください。また、機種によりケースに通風孔があっていますが、この穴をふさがないようにしてください。

◎DC-DCコンバーターを濡れた手で絶対に触らないでください。

◎付属している電源ケーブルは必ずバッテリーから直接とってください。また、細いケーブルに変えるとケーブルが発熱し思わぬ事故につながる場合があります。

※オープン価格は標準価格を定めていません。



リニアシリーズ型

GSS500 ¥11,800+税 RoHS

- 入力:100V 1.6A(50、60Hz) ●出力電圧:DC13.8V(固定)
- 出力電流:連続5A(13.8V時)8時間、断続6A(1分送信、1分受信)
- 外形寸法:160W×92H×165Dmm ●重量:3kg



リニアシリーズ型

GSV3000 ¥36,800+税 RoHS

- 入力:100V 6.5A(50、60Hz) ●出力電圧:DC1V~15V(可変)
- 出力電流:連続30A(13.8V時)8時間、断続34A ●外形寸法:250W×150H×240Dmm
- 重量:9kg ●温度感応式強制空冷ファン付

DC POWER OUTLET付



連続35A ドロツパー式

GCM3500 ¥36,800+税 RoHS

- 入力電圧:20~30VDC ●出力電圧:13.8VDC、±0.5V ●定格電流:35A
- 外形寸法:170W×115H×270Dmm ●重量:3.3kg
- メーター付、自動強制空冷ファン付、保護回路付

A.C.C(バックアップ出力機能付) DC POWER OUTLET付



連続30A/マイクロコンピューター制御 スイッチング方式

GZR3000 ¥39,800+税 RoHS

- 入力電圧:19~33VDC ●出力電圧:12~15VDC(0.2V刻みで変更可能)
- 定格電流:30A ●外形寸法:130W×55H×195Dmm ●重量:1.3kg
- 電源スイッチ遠隔制御機能、3桁デジタルLEDメーター、保護回路動作時における自己診断機能搭載

A.C.C(バックアップ出力機能付)



連続20A/断続23Aスイッチングモード

GZR2000 ¥23,800+税 RoHS

- 入力電圧:22~30VDC ●出力電圧:DC13.8V±0.5V ●過電圧保護回路:16V±0.5V
- 出力電流:連続20A・断続23A ●BACKUP電流:0.2A ●冷却:自然空冷
- 外形寸法:156W×57H×168Dmm ●重量:1.4kg

A.C.C(バックアップ出力機能付) DC POWER OUTLET付



連続10A/断続12A ドロツパー式

GCR1000 ¥14,800+税 RoHS

- 入力電圧:20~30VDC ●出力電圧:13.8VDC、±0.5V
- 定格電流:連続10A(DC24V)8時間、断続12A ●外形寸法:143W×50H×183Dmm
- 重量:1.3kg 保護回路付

A.C.C(バックアップ出力機能付)



連続5A/断続5.5A ドロツパー式

GCR500 ¥8,000+税 RoHS

- 入力電圧:20~30VDC ●出力電圧:13.8VDC、±0.5V
- 定格電流:連続5A(DC24V)8時間、断続5.5A ●外形寸法:112W×45H×100Dmm
- 重量:0.6kg 保護回路付



連続5A/断続5.5A ドロツパー式

GCR125 ※オープン価格 RoHS

- 入力電圧:20~30VDC ●出力電圧:13.8VDC、±0.5V
- 定格電流:連続5A(DC24V)8時間、断続5.5A
- 外形寸法:112W×45H×100Dmm ●重量:0.6kg 保護回路付

モーターランシーバーやアクセサリ機器の多くは直流電圧13.8Vで動作しますから、バッテリー電圧24Vのディーゼル車で使う場合、じかに接続することはできません。直流24Vを直流13.8Vに変換する装置であるDC・DCコンバーターが必要になります。複数の機器をDC・DCコンバーターに接続する場合は、それぞれの機器の合計消費電流が定格出力電流を超えないようにしてください。

ハンディー用イヤホン(カバー付ソフトタッチイヤホン・L型プラグ) DEH7M/K ¥1,200+税 **RoHS**

DEH7M(3.5φL型2極プラグタイプ) DEH7K(2.5φ2極プラグタイプ)
 ●周波数特性:20Hz~4000Hz●定格電力:15mW最大●インピーダンス:32Ω
 ●イヤホン:ダイナミックイヤホン、マイラースピーカー●コード:約1.5m



DEH7V/S ¥1,400+税 **RoHS**

DEH7V(3.5φ4極L型プラグタイプ) DEH7S(ストレート型3.5φ4極1プラグ防水タイプ)
 ●周波数特性:20Hz~4000Hz●定格電力:15mW最大●インピーダンス:32Ω
 ●イヤホン:ダイナミックイヤホン、マイラースピーカー●コード:約1.0m



ハンディー用アコースティックチューブイヤホン DEH17M/K/S/V ¥2,400+税 **RoHS**

DEH17M(3.5φ、L型) DEH17K(2.5φ、L型)
 DEH17S(ストレート型3.5φ4極1プラグ防水タイプ) DEH17V(3.5φ、4極、L型)
 ●周波数特性:20Hz~3500Hz●定格電力:5mW最大●インピーダンス:32Ω●重量:20g(コード含む)●コード:約1.0m



ハンディー用カナルタイプイヤホン HE27M/K ¥2,200+税 **RoHS**

●イヤホン:マグネチックイヤホン ●インピーダンス:32Ω●周波数特性:20Hz~20kHz ●定格入力:4mW(最大)
 ●重量:約6g ●コード長:約75cm●プラグ:HE27K=2.5φストレートプラグ、HE27M=3.5φストレートプラグ



ハンディー用イヤホン(ソフトタイプ) HE37 ¥2,500+税 **RoHS**

●周波数特性:20~4000Hz●定格電力:500mW最大●インピーダンス:8Ω
 ●イヤホン:マグネチックイヤホン●コード:ツイストコード、約1m ●プラグ:3.5mmストレートプラグ



ハンディー用イヤホン HE47M/K/P ¥2,500+税 **RoHS**

HE47M...3.5φL型プラグ HE47K...2.5φL型プラグ HE47P...3.5φストレートプラグ
 ●周波数特性:20Hz~4500Hz●インピーダンス:8Ω●定格入力:300mw(max)●コード長:約1m
 ●重量:11g(コード含む)●形式:マグネチックイヤホン



ハンディー用イヤホン HE47M05/K05/P05 ¥2,500+税 **RoHS**

HE47M05...3.5φL型プラグ HE47K05...2.5φL型プラグ
 HE47P05...3.5φストレートプラグ
 ●周波数特性:20Hz~4500Hz●インピーダンス:8Ω●定格入力:300mW(max)
 ●コード長:約50cm●重量:9g(コード含む)●形式:マグネチックイヤホン



ハンディー用耳かけ式イヤホン HE57M/K/S/V ¥2,200+税 **RoHS**

HE57M...3.5φストレートプラグ HE57K...2.5φストレートプラグ
 HE57S...ストレート型3.5φ4極1プラグ防水タイプ HE57V...3.5φ4極L型プラグ
 ●定格入力:80mW(max)●インピーダンス:32Ω●重量:約20g●コード長:約75cm



ハンディー用耳かけ式イヤホン HE77M/K ¥2,300+税 **RoHS**

HE77M...3.5φストレートプラグ HE77K...2.5φストレートプラグ
 ●周波数特性:300Hz~20kHz●定格入力:40mW(MAX)●インピーダンス:32Ω
 ●重量:約20g(コード含む)●コード長:約0.4~1.1m(カールコード)



耳かけハンディー用イヤホン HE87M/K ¥2,200+税 **RoHS**

HE87M...3.5φ2極ストレートプラグ HE87K...2.5φ2極L型プラグ
 ●周波数特性:300MHz~20kHz●定格入力:80mW(MAX)●インピーダンス:32Ω
 ●重量:約20g(コード含む)●コード長:約50cm



ハンディー用スピーカーマイク MS800M/K/S/L/LS ¥3,800+税 ID/KD/VD ¥5,800+税 **RoHS** (※1)

MS800M...ストレート型2プラグ MS800K...L型2プラグ
 MS800S...ストレート型3.5φ4極1プラグ防水タイプ MS800LS...L型2プラグスリムタイプ(アイコム用)
 MS800ID...特殊プラグ(アイコム用) MS800KD...特殊プラグ(ケンウッド用)
 MS800VD...特殊プラグ(スタンダード/ヤエス用)
 ●スピーカー入力:500mW(MAX)8Ω●マイクロホン:ECM型 2.2KΩ●重量:約105g
 ●コード長:約0.5~2m(カールコード)●3.5φのイヤホンジャック付



防滴型ハンディー用スピーカーマイク MS900WS ¥5,800+税 **RoHS** (※1)

ストレート型1プラグ防水型
 ●スピーカー入力:1000mW(MAX)8Ω●マイクロホン:コンデンサーマイク、2.2KΩ ●重量:約150g
 ●コード長:約0.5~1.5m(カールコード) JIS防滴保護等級5級相当(IPX5) ●3.5φのイヤホンジャック付



モバイルアンテナ

固定アンテナ

ハンディアンテナ

受信・電源機器

基台

オプション

デジタル簡易登録局用防滴型スピーカーマイク MS900W ID/KD/VD ¥7,000+税 RoHS (※1)

MS900W ID…アイコムIC-DPR5/IC-DPR6用
MS900W KD…ケンウッドTPZ-D503用
MS900W VD…ヤエスVXD-10/VXD-20用

- スピーカー入力:1000mW(MAX)8Ω●マイクロホン:コンデンサーマイク、2.2kΩ
- マイク感度:-40dB±2dB●重量:約150g●コード長:約1.5m(伸長時)
- 3.5φのイヤホンジャック付※JIS防滴保護等級5級相当(IPX5)



写真はMS900W VDです。

ハンディー用クリップマイク&イヤホン EM15M/K/S/L ¥4,000+税 ID ¥5,500+税 RoHS (※1)

EM15M…ストレート型2プラグ
EM15K…L型2プラグ
EM15S…ストレート型3.5φ4極1プラグ防水タイプ
EM15ID…特殊プラグ(アイコム用)
EM15L…L型2プラグ(アイコム用)

- プラグ: M/K/S/L/ID ●スピーカー(イヤホン)入力: 4mW(最大)32Ω
- マイクロホン: コンデンサーマイク、2.2kΩ●マイク感度: -36dB±3dB●重量: 約35g●PTTロック機構付



写真はEM15Sです。

EM/MSシリーズプラグ

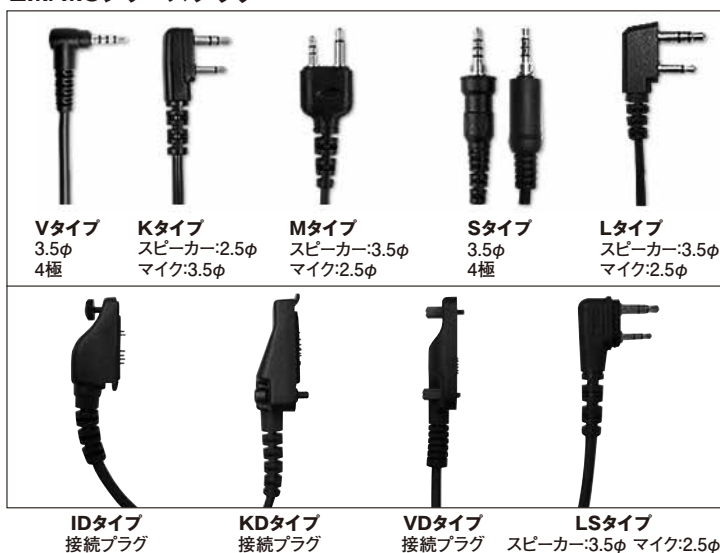

※Sタイププラグは形状が2タイプありますが機能は同一です。

ハンディー用クリップマイク&イヤホンアコースティックチューブ/回転クリップ機構付 RoHS

DEM20シリーズ(各機種用あります) ¥5,000+税 (※1)

- DEM20M(2プラグタイプ)
- DEM20K(2プラグタイプ)
- DEM20S(ストレート型3.5φ4極1プラグ防水タイプ)
- イヤホン入力:5mW(MAX)32Ω●マイクロホン:2.2kΩ ECM型
- 重量:34g(コードを含む)●コード長:約1m(プラグ〜マイク間)



DEMシリーズプラグ

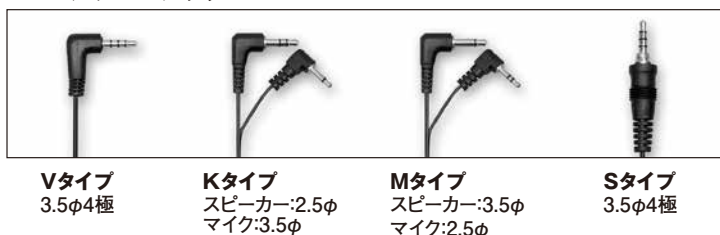

MIC10M/K/S/LS/ID/KD/VD

お好みのイヤホンを自由に選べるハンディー機用マイク RoHS (※1)

- マイクロホン:ECM型2.2kΩ
- マイク感度:-32±3dB
- 重量:約40g ●コード長:約0.85m
- 2.5φ2極用のイヤホンジャック付
- 使用イヤホンインピーダンス:推奨32Ω



●MIC10 対応推奨イヤホン

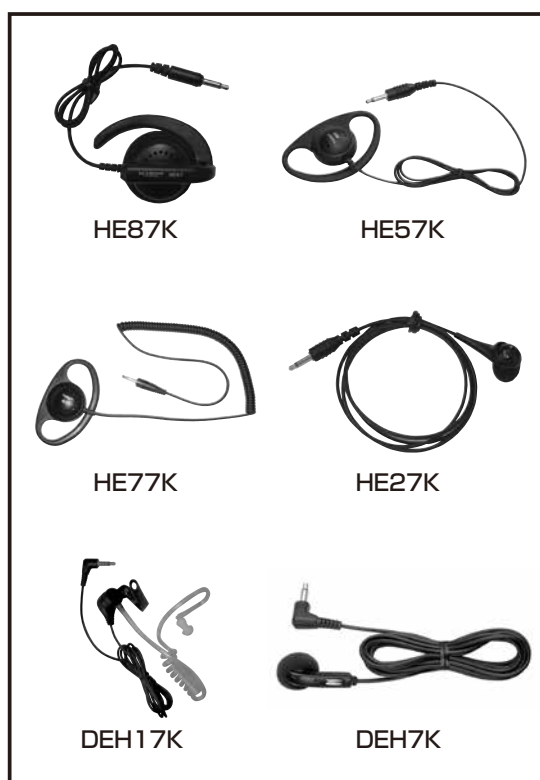

●コネクター形状		
タイプM	スピーカー3.5φ、マイク2.5φ	¥2,700+税
タイプK	スピーカー2.5φ、マイク3.5φ	¥2,700+税
タイプS	ストレート型3.5φ4極1プラグ防水タイプ	¥2,700+税
タイプLS	L型 スピーカー3.5φ、マイク2.5φ(スリムタイプ専用)	¥2,700+税
タイプID	ICOMデジ簡用	¥4,800+税
タイプKD	KENWOODデジ簡用	¥4,800+税
タイプVD	YAESUデジ簡用	¥4,800+税

※自動車や自転車に乗っているときなどは他の車や歩行者に十分ご注意ください。※ご使用機種により使用できない場合があります。ご了承ください。
※1ご使用機種に搭載されているVOX機能やPTTホールド機能は使用できません。

モーターアンテナ
固定アンテナ
ハンディアンテナ
受信・電源機器
基台
オプション

モバイル用基台

※商品名に明示されている場所以外へは取り付けないでください。
 ※走行中に各部のビスがゆるむ場合がありますので、ビスはしっかりと締め付けてご使用ください。
 また、定期的な増締めを行ってください。

トランクリッド用

ルーフサイド用

強力マグネットベース

モバイルアンテナ

固定アンテナ

ハンディアンテナ

受信・電源機器

基台

オプション



KTRII ¥2,500+税

RoHS

(基台のみ/変角金具付)



TE5M ¥7,200+税

RoHS

(ケーブル付/変角式)

- 同軸ケーブル:1.5D-Q・SUPER0.3m/5DQ-II4.7m
- 接栓: MJ-MP

K300 ¥4,400+税

RoHS

(可倒式)
 (意匠登録第857921号)

SUPER GAINER

※この基台はスーパーゲイナーに合わせたデザインとなっていますが、他のアンテナとの組み合わせも使用可能です。

強靱タイプ K11 ¥4,500+税

RoHS

(可倒式)

可倒式ミディーサイズベース

2軸変角機構付
 アンテナを垂直にできる

2軸変角機構付。

K311 ¥4,100+税

RoHS



可倒式コンパクトベース

2軸変角機構付
 アンテナを垂直にできる

2軸変角機構付。
 コンパクト&
 ヘビーデューティー仕様。

K301 ¥3,800+税

RoHS

(可倒式)



BL ¥2,000+税

RoHS

ステンレス製、
 万能金具付。

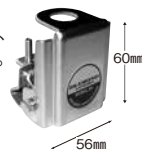

2軸変角機構付マグネットベース

MRK ¥5,000+税

RoHS

従来のマグネットベースでは出来ないアンテナの角度調整が可能です。

SPBII ¥3,700+税

RoHS

同軸ケーブルが自由に選べる!
 ダイヤモンド純正同軸ケーブル
 2D~5Dタイプ推奨

K3000 ¥11,000+税

RoHS

- 取り付け可能アンテナサイズ:
 全長 1.85m 以下
 重量 1.1kg 以下
- 重量: 1.5kg

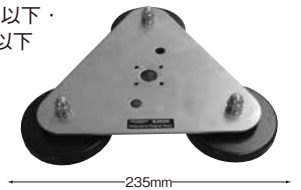

貼り付け用

HRK ¥3,900+税

RoHS

●強力両面テープ使用

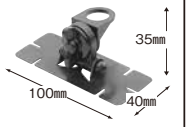

マグネットアースシート

MAT50 ¥3,600+税

RoHS

7~50MHz帯
 マグネットアースシート

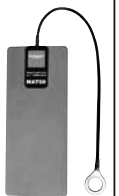

小型マグネットベース

ハンディアンテナに対応

MCRM SMA

¥5,400+税

※詳しくは本カタログ
 25ページをご覧ください。

●BNC・SMAコネクタを除き、コネクタはすべて脱着式です。

当社アンテナベースに最適なケーブルを各種用意しております。ルーフサイド、トランクリッドなど長さに応じてお選びください。くわしくはP44をごらん下さい。

キャリア・パイプ用

SUPER GAINER

K540 ¥4,600+税

(可倒式) **RoHS**

●適合パイプ径(mm):Φ15~Φ25
 ※この基台はスーパーゲイナーに合わせたデザインとなっていますが、他のアンテナとの組み合わせも使用可能です。



強靱タイプ

K44L

¥4,500+税

(可倒式) **RoHS**

- 適合丸パイプ径(mm):Φ15~Φ40
- 適合角パイプ径(mm):40~45mm



CRM

¥2,200+税

RoHS

3mm厚オールステンレス製。小型キャリア・パイプ部取付用。
 ●適合パイプ径(mm): Φ10~Φ27

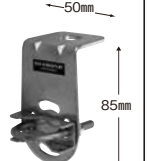

DPKCR

¥2,600+税

RoHS

ルーフキャリア、サイドミラーのステーパイプ部取付用。
 オールステンレス製。
 ●適合パイプ径(mm): Φ8~Φ32



CRB

¥3,000+税

RoHS

(ブラックタイプ)
 ルーフキャリア、ミラーパイプ部取付用。
 ●適合パイプ径(mm): Φ8~Φ32



ヘビーデューティー CLB

¥3,200+税

RoHS

大型トラックやベランダの取付に最適。大型アンテナも安心して取付可能。
 オールステンレス製。
 ●適合パイプ径(mm): Φ10~Φ52



こんな場所には、こんな基台

マグネットベース (ケーブル付)

薄型強力吸盤マグネットベース
環状吸盤と強力マグネットの組み合わせで理想的な外周保持力が得られます。車にやさしいシリコンゴム吸盤。

K702M ¥6,400+税 **RoHS**
●同軸ケーブル:RG58A/U4m
●接栓: MJ-MP
※直径:160mm (特許出願済)

K701M ¥8,200+税 **RoHS**
●同軸ケーブル:1.5D-Q-SUPER1m・5DQII3m
●接栓: MJ-MP
※直径:160mm (特許出願済)

〈コンパクトタイプ〉 **RoHS**
K707M ¥5,800+税
●同軸ケーブル:2.5DQ-S4m
●接栓: MJ-MP

K707B ¥5,800+税 **RoHS**
●同軸ケーブル:2.5DQ-S4m
●接栓: MJ-BNCP
※K707シリーズは直径100mm (特許出願済)

K707S ¥6,200+税 **RoHS**
●同軸ケーブル:2.5DQ-S4m
●接栓: MJ-SMAP

コンパクト強力マグネットベース
MR5A ¥5,000+税
●同軸ケーブル:RG-58 C/U (5m)
●接栓: MJ-MP

※高速走行時は十分にご注意ください。
※街路樹の枝や道路上の障害物にアンテナをひっかけないようにしてください。
ご注意 マグネットがはずれ、車を破損することがあります。

コンパクト強力マグネットベース **RoHS**
MR2A ¥6,600+税
●同軸ケーブル:1.5D-QSUPER(1m)・3.5D-LFV(3m) ●接栓: MJ-MP

MR2B ¥6,800+税 **RoHS**
●同軸ケーブル:1.5D-QSUPER(1m)・3.5D-LFV(3m)
●接栓: MJ-BNCP

強力マグネットベース **RoHS**
DPK-4NM-N ¥5,900+税
●同軸ケーブル:3.5D-LFV4m
●接栓: NJ-NP ●直径:111mm

DPK-4NM-M ¥5,800+税 **RoHS**
●同軸ケーブル:3.5D-LFV4m
●接栓: MJ-NP ●直径:111mm

強力マグネットベース **RoHS**
SPM-35 ¥4,900+税
●同軸ケーブル:3.5D-LFV4m
●接栓: MJ-MP ●直径:111mm

SPM-355 ¥5,100+税 **RoHS**
●同軸ケーブル:3.5D-LFV5m
SPM-356 ¥5,300+税 **RoHS**
●同軸ケーブル:3.5D-LFV6m

SPM-357 ¥5,500+税 **RoHS**
●同軸ケーブル:3.5D-LFV7m

ハンディ機用マグネットベース
DP-MRX ¥4,200+税 **RoHS**
●同軸ケーブル:RG58A/U3m
●接栓: BNCJ-BNCP
●直径:76.5mm

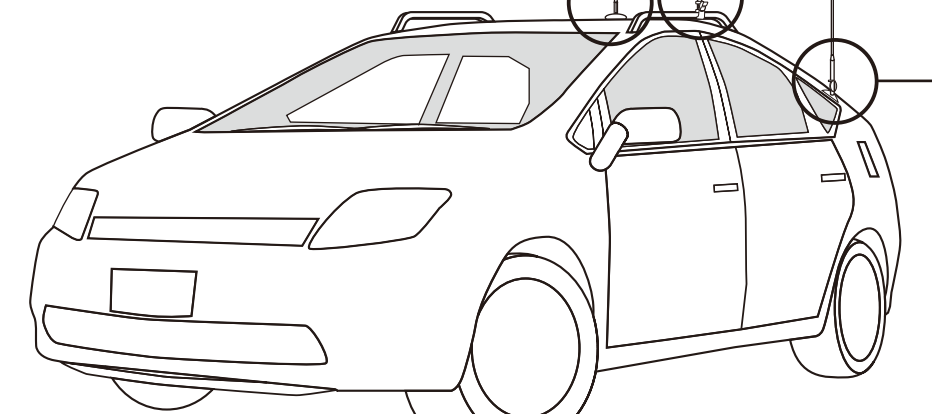

パイプ・ルーフレール用

K550L ¥5,500+税 **RoHS**
(基台のみ/可倒式)
幅広ルーフレール等に対応。
※この基台はスーパーゲイナーに合わせたデザインとなっていますが、他のアンテナとの組み合わせも使用可能です。
①丸パイプには使用出来ません
②断面の高さ28mm以下、幅75mm以下

可倒式コンパクトベース
コンパクト&ヘビーデューティー仕様。
K501 ¥4,000+税 **RoHS**
●2軸変角機構付
金具の調整でいろいろなタイプのパイプ・ルーフレールに対応。
①φ15~φ34の丸パイプ
②断面の高さ32mm以下、幅50mm以下のルーフレール
③一辺が15~26mm以下の角パイプ

可倒式ミディサイズベース
K512 ¥4,800+税 **RoHS**
●3軸変角機構付
金具の調整でいろいろなタイプのパイプ・ルーフレールに対応。
①φ15~φ34の丸パイプ
②断面の高さ32mm以下、幅50mm以下のルーフレール
③一辺が15~26mm以下の角パイプ

ルーフレール専用ミディサイズベース
取付幅可変タイプ
さまざまな車のルーフレールに取付可能。
K515 ¥4,400+税 **RoHS**
①高さ50mm以下 ②幅48mm以下

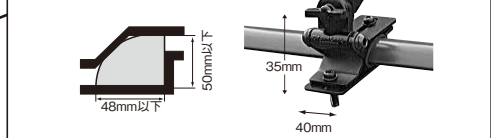

トランク・ハッチバック用

可倒式コンパクトベース2軸変角機構付 (幅広タイプ)
K405 ¥4,000+税 **RoHS**
アンテナの取付場所を選ばない2軸変角機構付。

強靱タイプ
K33 ¥4,500+税 (可倒式) **RoHS**

可倒式コンパクトベース2軸変角機構付
アンテナを垂直にできる2軸変角機構付。コンパクト&ヘビーデューティー仕様。
K401 ¥3,800+税 **RoHS**

可倒式ミディサイズベース3軸変角機構付
K415 ¥4,200+税 **RoHS**

車両保安基準適合
可倒式トランク・ハッチバックベース
アンテナを垂直にできる3軸変角機構付。
K416 ¥4,400+税 **RoHS**
●3軸変角機構付

SUPER GAINER
K400 ¥4,400+税 (可倒式) (意匠登録第857922号) **RoHS**
※この基台はスーパーゲイナーに合わせたデザインとなっていますが、他のアンテナとの組み合わせも使用可能です。

車両保安基準適合
可倒式ミディサイズベース
アンテナを垂直にできる3軸変角機構付。
K413 ¥4,400+税 **RoHS**
●3軸変角機構付

SUPER GAINER
K402 ¥4,900+税 (可倒式) ●3軸変角機構付 **RoHS**

※基台の寸法は取付部分のおおよその目安です。

バイクナンバープレート基台

KB2 ¥4,200+税 **RoHS**
●ステンレス製

モービルアンテナ
固定アンテナ
ハンディアンテナ
受信・電源機器

基台

オプション

基台本体と取付場所に合わせて5種の取付金具からチョイスしてください。

めんどろな配線が不要で、シガープラグにインすればすぐに使えます。

45度~90度の範囲で自由にアンテナ角度を決めて倒せるので、スポイラーなどの障害物にアンテナがあたりません。アンテナの倒れる方向が色でわかるLEDランプ付き。ガタつきもなく、アンテナを支える強度も優れています。

モバイルアンテナ

固定アンテナ

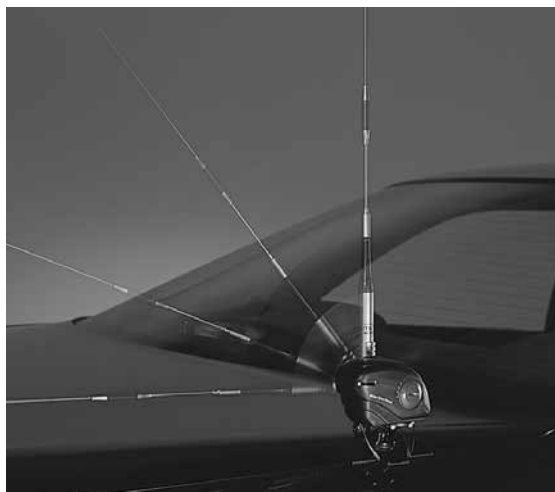

K9000 ¥10,000+税(本体のみ) RoHS

- 動作電圧:DC13.8V(10~16V)
- 消費電流:0.95Amax(13.8V)
- 動作速度:約4秒(0~90度)
- 動作角度:45~90度調整可能
- 駆動トルク:40kg・cm以上
- 最大搭載アンテナ:全長1.4m以下、重量350g以下
- 外形寸法:64W×66H×102D mm(基台本体のみ)
- 重量:0.44kg(基台本体のみ)

※本体(K9000)のみではお使いになれません。専用取付金具が別途必要です。

- ①Φ15~Φ34の丸パイプ
- ②断面の高さ32mm以下、幅50mm以下のルーフレール
- ③一辺が15~26mm以下の角パイプ

ハンディアンテナ

基台本体
K9000 ¥10,000+税
本体(K9000)のみではお使いになれません。

+

取付金具はお好きなものをチョイス!!

受信・電源機器

ルーフサイド用取付金具
KRS ¥3,300+税...合計¥13,300+税



KRR RoHS

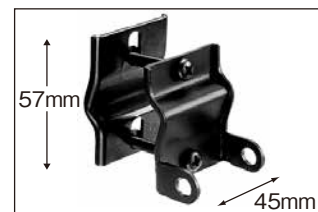

基台

ルーフレール用取付金具
KRR ¥3,300+税...合計¥13,300+税

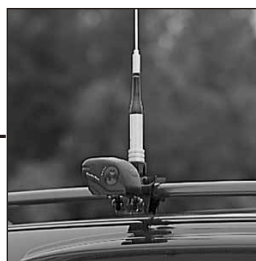

KRS

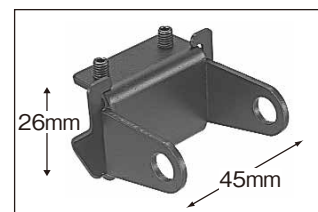

ルーフレール用取付金具
KLR ¥3,300+税...合計¥13,300+税

KLR RoHS

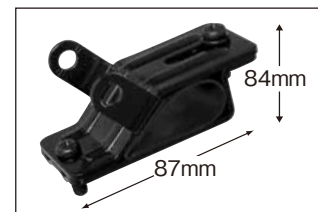

オプション

トランク・ハッチバック用取付金具
KTH ¥3,300+税...合計¥13,300+税



KTH RoHS

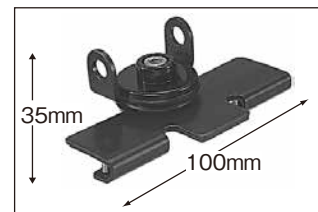

強力3点式マグネットベース
K3000 ¥11,000+税...合計¥21,000+税



K3000 RoHS

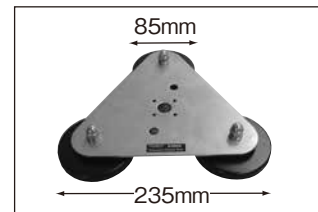

SP

同軸避雷器 (雷サージプロテクター) 大切な機器を雷の高電圧からガード。

同軸避雷器は内部導体と外部導体がアレスターで接続された構造になっています。このアレスターは加えられた電圧によって抵抗値が変化するという性質があります。送信時の高周波電力の電圧程度では抵抗値が高いため導通しないので、同軸避雷器をケーブルの途中に挿入しておいても損失はありません。しかし雷のようにきわめて高い電圧が加わると抵抗値が低くなり短絡状態となるので、同軸避雷器をアースしておけば高電圧が無線機器に加わるのを回避し、大切な機器を破壊から守ることができます。なお、同軸避雷器は誘導雷に対して有効なものですから、アンテナが直撃雷を受けないよう避雷針の併用をお勧めします。

SP1000 ¥3,800+税 RoHS



- 周波数範囲:DC~1000MHz
- インピーダンス:50Ω
- 入出力コネクタ: MJ-MJ
- VSWR:1.2以下 ●挿入損失:0.3dB以下
- 耐電力:400W PEP
- 外形寸法:66W×41H×20Dmm ●重量:80g

SP1000PW (防雨型) ¥5,000+税 RoHS

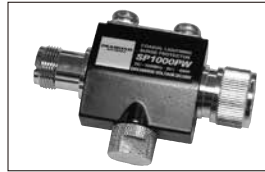

- 周波数範囲:DC~1000MHz
- インピーダンス:50Ω
- 入出力コネクタ: MJ-MP ●VSWR:1.2以下
- 挿入損失:0.3dB以下 ●耐電力:400W PEP
- 外形寸法:78W×55H×26Dmm
- 重量:130g ●取付金具付属

SP3000 ¥4,100+税 RoHS



- 周波数範囲:DC~3000MHz
- インピーダンス:50Ω
- 入出力コネクタ: NJ-NJ
- VSWR:1.2以下 ●挿入損失:0.3dB以下
- 耐電力:200W PEP
- 外形寸法:78W×41H×20Dmm ●重量:110g

SP3000W (防雨型) ¥5,000+税 RoHS



- 周波数範囲:DC~3000MHz
- インピーダンス:50Ω
- 入出力コネクタ: NJ-NJ ●VSWR:1.2以下
- 挿入損失:0.3dB以下 ●耐電力:200W PEP
- 外形寸法:78W×55H×26Dmm
- 重量:150g ●取付金具付属

SP3000P ¥4,200+税 RoHS



- 周波数範囲:DC~3000MHz
- インピーダンス:50Ω
- 入出力コネクタ: NJ-NP
- VSWR:1.2以下 ●挿入損失:0.3dB以下
- 耐電力:400W PEP
- 外形寸法:77W×41H×20Dmm ●重量:110g

CX

同軸切替器 アイソレーションが決め手。

CX310A [1回路3接点] ¥10,600+税 RoHS

- 周波数範囲:DC~800MHz ●インピーダンス:50Ω
- 入出力コネクタ: M-J
- VSWR:1.1以下 (DC~500MHz)、1.2以下 (500~800MHz)
- 挿入損失:0.1dB以下 (DC~500MHz)、0.15dB以下 (500~800MHz)
- アイソレーション:60dB以上 (DC~500MHz)、50dB以上 (500~800MHz)
- 通過電力 (SWR1.2以下時): 1.5kW (DC~30MHz)、1kW (30~150MHz)、500W (150~800MHz)
- 外形寸法:80W×41H×61Dmm ●重量:575g



※写真はCX310Aです。

CX210A [1回路2接点] ¥5,800+税 RoHS

- 周波数範囲:DC~1000MHz ●インピーダンス:50Ω
- 入出力コネクタ: M-J
- SWR:1.05以下 (DC~500MHz)、1.1以下 (500~1000MHz)
- 挿入損失:0.05dB以下 (DC~500MHz)、0.1dB以下 (500~1000MHz)
- アイソレーション (終端時): DC~200MHz (70dB以上)、200~1000MHz (60dB以上)
- 最大許容電力:1.5kW ●外形寸法:71W×57H×42Dmm ●重量:440g



※写真はCX210Aです。

CX310N [1回路3接点] ¥13,600+税 RoHS

- 使用周波数:DC~1500MHz ●インピーダンス:50Ω
- 入出力コネクタ: N-J
- VSWR:DC~500MHz 1.1以下、500~1500MHz 1.2以下
- 挿入損失:DC~500MHz 0.1dB以下、500~1500MHz 0.15dB以下
- 通過電力:DC~30MHz 1.5KW、30~150MHz 1KW、150~500MHz 500W、500~1000MHz 250W、1000~1500MHz 150W (ただしSWR1.2以下)
- アイソレーション:DC~500MHz 60dB以上、500~1500MHz 50dB以上
- 外形寸法:80W×41H×61Dmm ●重量:600g

CX210N [1回路2接点] ¥9,800+税 RoHS

- 周波数範囲:DC~3000MHz ●インピーダンス:50Ω
- 入出力コネクタ: N-J
- SWR:1.05以下 (DC~500MHz)、1.1以下 (500~1000MHz)、1.15以下 (1000~2000MHz)、1.2以下 (2000~3000MHz)
- 挿入損失:0.05dB以下 (DC~500MHz)、0.1dB以下 (500~1000MHz)、0.15dB以下 (1000~2000MHz)、0.2dB以下 (2000~3000MHz)
- アイソレーション (終端時): DC~200MHz (70dB以上)、200~1000MHz (60dB以上)、1000~2000MHz (55dB以上)、2000~3000MHz (50dB以上)
- 最大許容電力:1.5kW ●外形寸法:71W×57H×42Dmm ●重量:440g

通信用モバイルスピーカー

P1010 ¥6,750+税 RoHS



- ノイズフィルタースイッチ付
- ミュートスイッチ付
- スピーカー:102mm/8Ω、マグネットブラケット付、イヤホンジャック付 (Φ3.5)
- コード3m (Φ3.5ストレートプラグ付)
- 最大入力:6W
- 寸法:142W×113H×57Dmm

P810A ¥8,000+税 RoHS



- ボリューム機能付、アンプ内蔵、シガープラグ付
- スピーカー:77mm/8Ω、マグネットブラケット付
- コード3m (Φ3.5ストレートプラグ付)
- 使用電源電圧:DC13.8V (12V車専用)
- 最大入力:6W
- 寸法:113W×93H×49Dmm

P810 ¥5,200+税 RoHS



- ノイズフィルタースイッチ付
- ミュートスイッチ付 (-8dB)
- スピーカー:77mm/8Ω
- コード3m (Φ3.5ストレートプラグ付)
- マグネットブラケット付
- 最大入力:6W
- 寸法:113W×93H×43Dmm

P710 ¥4,600+税 RoHS



- ノイズフィルタースイッチ付
- スピーカー:57mm/8Ω、マグネットブラケット付、イヤホンジャック付 (Φ3.5)
- コード3m (Φ3.5ストレートプラグ付)
- 最大入力:3W
- 寸法:85W×75H×43Dmm

P610 ¥4,200+税 RoHS



- スピーカー:57mm/8Ω
- コード3m (Φ3.5ストレートプラグ付)
- マグネットブラケット付
- 最大入力:5W
- 寸法:75W×69H×31Dmm

ケーブルオプション

●車載用ワンタッチ分離ケーブル ジョイント部分から脱着、分離可能!コネクターのセンターピンは24K金メッキ仕上げ! **RoHS**

※アンテナ側ケーブル

1.5D-Q・SUPER M型コネクター			
型名	価格	全長	接栓
SLM050	¥2,200+税	0.5m	MLJ-JOINT
SLM100	¥2,300+税	1.0m	MLJ-JOINT
SLM150	¥2,400+税	1.5m	MLJ-JOINT
SLM200	¥2,500+税	2.0m	MLJ-JOINT
SLM250	¥2,600+税	2.5m	MLJ-JOINT
SLM300	¥2,700+税	3.0m	MLJ-JOINT
1.5D-Q・SUPER N型コネクター			
型名	価格	全長	接栓
SLN100	¥2,500+税	1.0m	NLJ-JOINT
SLN150	¥2,600+税	1.5m	NLJ-JOINT
SLN200	¥2,700+税	2.0m	NLJ-JOINT



外形(mm)
1.5D-Q・SUPER
3.0mm

お車に合わせて
アンテナ側、無線機側の
ケーブルが選び
いただけます。

※無線機側ケーブル

5DQ-II M型コネクター			
型名	価格	全長	接栓
DQM150	¥3,300+税	1.5m	JOINT-MP
DQM200	¥3,400+税	2.0m	JOINT-MP
DQM250	¥3,500+税	2.5m	JOINT-MP
DQM300	¥3,600+税	3.0m	JOINT-MP
DQM350	¥3,700+税	3.5m	JOINT-MP
DQM400	¥3,800+税	4.0m	JOINT-MP
DQM450	¥3,900+税	4.5m	JOINT-MP
DQM500	¥4,000+税	5.0m	JOINT-MP
DQM550	¥4,100+税	5.5m	JOINT-MP
5DQ-II N型コネクター			
型名	価格	全長	接栓
DQN200	¥4,000+税	2.0m	JOINT-NP
DQN300	¥4,100+税	3.0m	JOINT-NP
DQN400	¥4,200+税	4.0m	JOINT-NP

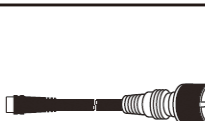

外形(mm)
5DQ-II
7.5mm

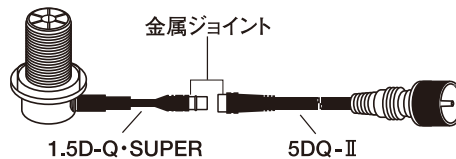

●車載用ケーブルセット **RoHS**

外形(mm)	型名	価格	1.5D-Q・SUPER+5DQ-II	接栓	
1.5D-Q・SUPER 3.0mm	4mタイプ	M410R	¥4,800+税	1.0m+3.0m	MLJ-MP
		M420R	¥4,800+税	2.0m+2.0m	MLJ-MP
5DQ-II 7.5mm	5mタイプ	M510R	¥5,200+税	1.0m+4.0m	MLJ-MP
		M520R	¥5,200+税	2.0m+3.0m	MLJ-MP
		M525R	¥5,200+税	2.5m+2.5m	MLJ-MP
		M610R	¥5,600+税	1.0m+5.0m	MLJ-MP
5DQ-II 7.5mm	6mタイプ	M620R	¥5,600+税	2.0m+4.0m	MLJ-MP
		M625R	¥5,600+税	2.5m+3.5m	MLJ-MP



外形(mm)
1.5D-Q・SUPER
3.0mm
5DQ-II
7.5mm

●車載用同軸ケーブル **RoHS**

外径(mm)	型名	価格	同軸ケーブル	接栓
RG58/U 5.0mm	RG3MR	¥2,770+税	RG58/U3m	MLJ-MP
	RG4MR	¥2,920+税	RG58/U4m	MLJ-MP
	RG5MR	¥3,080+税	RG58/U5m	MLJ-MP
	RG6MR	¥3,200+税	RG58/U6m	MLJ-MP
	RG7MR	¥3,500+税	RG58/U7m	MLJ-MP
5DQ-II 7.5mm	5DQ4MR	¥4,400+税	5DQ-II4m	MLJ-MP
	5DQ5MR	¥4,600+税	5DQ-II5m	MLJ-MP
	5DQ6MR	¥4,800+税	5DQ-II6m	MLJ-MP
5D-2V 7.3mm	5D4MR	¥4,000+税	5D-2V4m	MLJ-MP
	5D5MR	¥4,300+税	5D-2V5m	MLJ-MP
	5D6MR	¥4,600+税	5D-2V6m	MLJ-MP
	5D7MR	¥4,900+税	5D-2V7m	MLJ-MP
3.5D-LFV 5.6mm	3D4MR	¥3,700+税	3.5D-LFV4m	MLJ-MP
	3D5MR	¥3,800+税	3.5D-LFV5m	MLJ-MP
	3D6MR	¥3,900+税	3.5D-LFV6m	MLJ-MP



モバイルアンテナ

固定アンテナ

ハンディアンテナ

受信・電源機器

基台

オプション

●車載用同軸ケーブル **RoHS**

 2D-LFB-S 3.9mm	外径(mm)	型名	価格	同軸ケーブル	接 栓
		2D1MR	¥3,200+税	2D-LFB-S1.2m	MLJ-MP
		2D2MR	¥3,300+税	2D-LFB-S2m	MLJ-MP
		2D3MR	¥3,500+税	2D-LFB-S3m	MLJ-MP
		2D4MR	¥3,600+税	2D-LFB-S4m	MLJ-MP
		2D5MR	¥3,700+税	2D-LFB-S5m	MLJ-MP
		2D6MR	¥3,800+税	2D-LFB-S6m	MLJ-MP
		2D1BRL	¥3,200+税	2D-LFB-S1.2m	MLJ-BNCP
		2D2BR	¥3,300+税	2D-LFB-S2m	MLJ-BNCP
		2D3BR	¥3,500+税	2D-LFB-S3m	MLJ-BNCP
		2D4BR	¥3,600+税	2D-LFB-S4m	MLJ-BNCP
		2D5BR	¥3,700+税	2D-LFB-S5m	MLJ-BNCP
		2D1SRL	¥3,300+税	2D-LFB-S1.2m	MLJ-SMAP
		2D2SR	¥3,400+税	2D-LFB-S2m	MLJ-SMAP
		2D3SR	¥3,600+税	2D-LFB-S3m	MLJ-SMAP
		2D4SR	¥3,700+税	2D-LFB-S4m	MLJ-SMAP
		2D5SR	¥3,800+税	2D-LFB-S5m	MLJ-SMAP

●固定局用同軸ケーブルセット(片側脱着式) **RoHS**

5D-2V

片端MP脱着 	型名	価格	同軸ケーブル	接 栓
10mタイプ	5D10MB	¥4,200+税	5D-2V 10m	MP-MP
15mタイプ	5D15MB	¥5,400+税	5D-2V 15m	MP-MP
20mタイプ	5D20MB	¥6,600+税	5D-2V 20m	MP-MP
25mタイプ	5D25MB	¥8,000+税	5D-2V 25m	MP-MP
30mタイプ	5D30MB	¥9,300+税	5D-2V 30m	MP-MP

外形(mm)
5D-2V
7.5mm

5D-FB

片端MP脱着 	型名	価格	同軸ケーブル	接 栓
10mタイプ	5DF10MB	¥4,400+税	5D-FB 10m	MP-MP
15mタイプ	5DF15MB	¥5,600+税	5D-FB 15m	MP-MP
20mタイプ	5DF20MB	¥6,900+税	5D-FB 20m	MP-MP
25mタイプ	5DF25MB	¥8,400+税	5D-FB 25m	MP-MP
30mタイプ	5DF30MB	¥9,700+税	5D-FB 30m	MP-MP

外形(mm)
5D-FB
7.5mm

●中継ケーブル **RoHS**

型名	価格	同軸ケーブル	接 栓	
0.5mタイプ	5D05M	¥1,800+税	5D-2V 0.5m	MP-MP
	5D05N	¥3,600+税	5D-2V 0.5m	NP-NP
1.0mタイプ	5D1M	¥2,000+税	5D-2V 1.0m	MP-MP
3.0mタイプ	5D3M	¥2,200+税	5D-2V 3.0m	MP-MP
	5D3MJ	¥2,600+税	5D-2V 3.0m	MP-MJ
5.0mタイプ	5D5M	¥2,400+税	5D-2V 5.0m	MP-MP
	5D5MJ	¥3,000+税	5D-2V 5.0m	MP-MJ

外形(mm)
5D-2V
7.5mm

●変換ケーブル **RoHS**

型名	価格	同軸ケーブル	接 栓	
0.5mタイプ	1D05SR	¥2,000+税	1.5DS-EXL 0.5m	MJ-SMAP
1.0mタイプ	1D1SR	¥2,100+税	1.5DS-EXL 1.0m	MJ-SMAP
	2D1SR	¥3,000+税	2D-LFB-S 1.0m	MJ-SMAP
	2D1BR	¥2,800+税	2D-LFB-S 1.0m	MJ-BNCP
	M102S	¥2,200+税	2D-LFB-S 1.0m	MP-SMAP
	M102B	¥1,900+税	2D-LFB-S 1.0m	MP-BNCP
	2D1BS	¥3,000+税	2D-LFB-S 1.0m	BNCP-SMAJ
	2D1SB	¥3,400+税	2D-LFB-S 1.0m	SMAP-BNCJ
	2D1SS	¥3,100+税	2D-LFB-S 1.0m	SMAP-SMAJ

外形(mm)
1.5DS-EXL
3.0mm
2D-LFB
3.9mm

モバイルアンテナ

固定アンテナ

ハンディアンテナ

受信・電源機器

基台

オプション

窓・ドア隙間すり抜けケーブルセット MGC50 ¥6,400+税 RoHS

- 周波数:DC~1500MHz
- 耐入力:HF~50MHz 150W(SSB)/50W(FM/CW)、144MHz帯 40W(FM)、430MHz帯 30W(FM)、1200MHz帯 10W(FM)
- SWR:HF~500MHz 1.2以下、500MHz~1000MHz 1.3以下、1000MHz以上 2.0以下(1200MHzにて1.7程度)
- 挿入損失:144MHz帯 0.3dB以下、430MHz帯 0.6dB以下、1200MHz帯 1.6dB以下
- インピーダンス:50Ω
- 接栓: MJ-MJ
- ケーブル長:約50cm
- 重量:102g
- 付属品:両面テープ(15×40mm)2枚、固定用台座4個、固定バンド4本、取付けビス4本

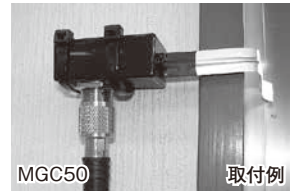
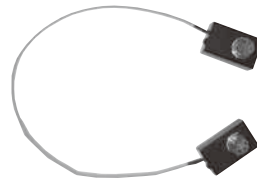

モバイルアンテナ

移動用タイヤ乗り上げ型簡易マストベース TMB ¥13,000+税 RoHS

- 取付可能マスト径(mm):φ25~φ50
- 取付可能アンテナ重量:約10kg程度(マスト重量含)
- 寸法:185W×535H×420Dmm
- 重量:約6.65kg
- マスト可倒機構付、溶融亜鉛メッキ仕上(金具部分)

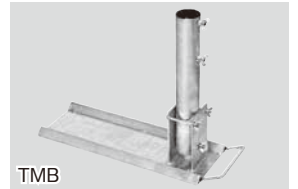

固定アンテナ

モービルアンテナ用ベランダ取付金具 BK10 ¥3,800+税(基台のみ) RoHS

- 取付可能マスト径(mm):φ25~φ64
 - 取付可能角柱:一辺が64mm以下
- モービルアンテナを固定局として簡単に設置する金具です。ベランダの手すり、四角柱、パイプ・マストなどに対応。水平・垂直どちらでも取付可能。

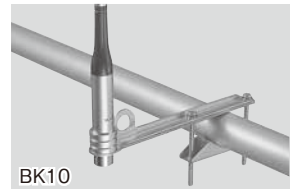

ハンディアンテナ

AS600 アンテナポール用三脚スタンド ¥12,000+税

- 全長:約93cm(折りたたみ時)
- 重量:約2kg
- 最大荷重:約50kg(垂直設置・無風時にて)
- 最大開脚幅:約1m
- 対応取付けポール径:φ31及びφ34
- 付属品:φ31アダプター・六角レンチ
- ※アンテナポールは別売



パイプ・ベランダ用アンテナ取付金具 BK45 ¥8,400+税 RoHS

- GPなどの小型アンテナをベランダや水平垂直パイプに取り付ける金具セットです。パイプ径φ22~φ62mm、角パイプ縦62×横50mmまで、取付可能です。
- L型パイプの差し込み方向で、前方への突き出し寸法が変わります。(350mmまたは450mmです)
- 全長3.5m、2.0Kg以下のアンテナに、使用可能です。(×300程度までに)
- パイプ類は、軽量でサビに強いアルミ製部品を採用し、ビス類にも、ステンレス材を使用しています。
- 本体重量:700g



受信・電源機器

移動運用に最適!! ビデオカメラも取付 OK!! 収縮時、空気圧でゆっくり縮み、指を挟まない構造です。

最大伸長時4.5m、4段伸縮アンテナマスト AM450 ¥16,400+税 RoHS

- 全長:約1.4m(最短時)、約4.5m(最長時)
- パイプ径:φ22(上部)~φ31(下部)4段伸縮性
- 重量:約1.2kg
- 付属品:ステーロープ30m、コネクター取付用ベース金具、固定ボルト、カメラネジ(全ネジ)、ロックナット
- 最大取付荷重:約8kg(垂直設置・無風時にて) ※事故防止のため、必ずステー等を張ってご使用ください。

最大伸長時6.0m、5段伸縮アンテナマスト AM600 ¥26,200+税 RoHS

- 全長:約1.6m(最短時)、約6.0m(最長時)
- パイプ径:φ22(上部)~φ34(下部)5段伸縮性
- 重量:約1.6kg
- 付属品:ステーロープ30m、コネクター取付用ベース金具、固定ボルト、カメラネジ(全ネジ)、ロックナット
- 最大取付荷重:約8kg(垂直設置・無風時にて) ※事故防止のため、必ずステー等を張ってご使用ください。

オプション

アンテナマスト三脚用キャリングバッグ ACB160 ¥8,000+税

- 寸法:150(W)×150(H)×1600(長さ)mm
- 内ポケット付



固定局用オプション、アンテナポール、ペランダ金具



アンテナポール・屋根馬セット YS5 ※オープン価格

- スチール製
- ステーワイヤー:Φ3×40m
- ターンバックル:4個(Φ3用)
- ワイヤークリップ32個
- ヒートン:4個
- 全長:5.0m
- 段数:5段 アルミ製(アンテナポール)
- 重量:4.2kg(屋根馬)
- 全高:84.5cm
- 根開き:74cm
- 自重:5.47kg

アンテナポール

- FP5 ※オープン価格**
 - 全長:5.0m
 - 段数:5段 アルミ製(YS5専用ポール)
- FP8 ※オープン価格**
 - 全長:7.25m
 - 段数:4段 アルミ製
- FP10A ※オープン価格**
 - 全長:9.07m
 - 段数:5段 アルミ製
- FP12 ※オープン価格**
 - 全長:10.92m
 - 段数:6段 アルミ製
- FP14 ※オープン価格**
 - 全長:12.8m
 - 段数:7段 アルミ製

ベースホルダー

- FB5 ※オープン価格**
 - スチール製
 - 全高:1.15m
 - 根開き:0.95m
 - 自重:6.5kg
 - ※FP5は使用出来ません。

アンテナ取付金具 S1 ※オープン価格

ダイカスト製 Φ30~Φ60mmに適合

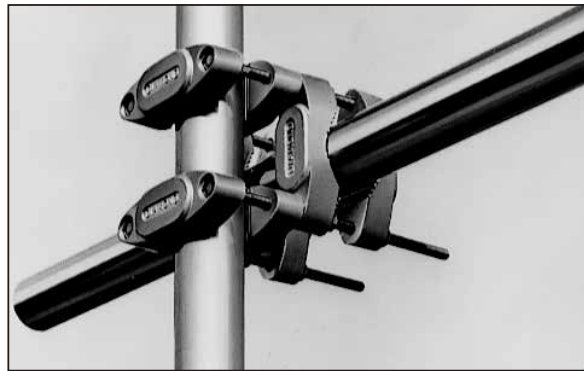

ステンレス製取付金具 S3 ※オープン価格

4mm厚のステンレス製

- 取付可能アンテナ径(mm):Φ22~Φ40
- 取付可能マスト径(mm):Φ40~Φ100

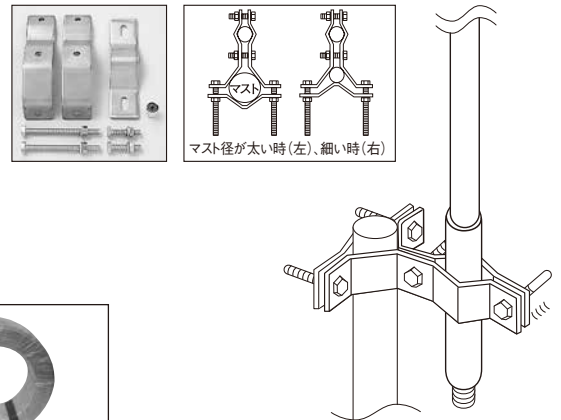

アンテナポール用ステーキット

スチール製ワイヤー使用

FW-316 ※オープン価格

3Φワイヤー160m、ターンバックル
12個、ワイヤークリップ96個

FW-312 ※オープン価格

3Φワイヤー120m、ワイヤークリップ36個



●無線機用電源ケーブルセット

PC1 ¥1,600+税 **RoHS**

PC3 ¥2,200+税 **RoHS**

- ケーブル長:1m(PC1)、3m(PC3)
- ヒューズ:20A

*T型プラグ/圧着端子付

*ケーブルは2スケアを使用



PC1

ヒューズ・パイロットランプ内蔵シガープラグ **RoHS**

CG1 ¥1,800+税

- コード長:1.5m(1.25スケア)
- 12Aヒューズ、T型プラグ付



⚠️ 注意
 ※屋根などの高い場所でのアンテナ設置は複数の人によって安全を確保して行ってください。また、組立・設置作業は風の強い日などは行わないようにしてください。
 ※アンテナの設置場所は付近に電線や障害物のない場所を選んでください。
 ※ハンディ機やモバイル機(20Wまで)の使用をお願いします。これ以上の使用は許容電流を超え、車両火災や電装品など故障の原因になりますので使用を控えてください。
 20W以上ご使用の際は、PC1およびPC3のご利用をお勧めします。
 ※オープン価格製品は標準価格を定めていません。

モバイルアンテナ

固定アンテナ

ハンディアンテナ

受信・電源機器

基台

オプション

DIAMOND
ANTENNA

第一電波工業株式会社
DAI-ICHI DENPA KOGYO CO.,LTD

<http://www.diamond-ant.co.jp>

●製品についてのお問い合わせは

国内事業部 〒350-0022 埼玉県川越市小中居445-1
TEL.049-230-1220(代) FAX.049-230-1223

●技術的なお問い合わせは

技術部
TEL.049-230-3760 FAX.049-235-8041

Export Department:

DIAMOND ANTENNA CORPORATION

Miyata Building, No.15-1, 1-chome Sugamo, Toshima-ku
Tokyo, Japan
Phone 03-3947-1411 Fax 03-3944-2981



四アマ免許、2日間の講習会でOK!

受講時間が大幅に短縮され受講し易くなりました。免許を取得して無線交信を楽しみましょう。
問い合わせ先:お近くのJAIA専門会員(ハムショップ)またはJAIA事務局(TEL:03-3944-8611)まで。

ご注意 モービルアンテナを車に取り付ける場合は、運転者の視界を妨げないところへ取り付けてください。アマチュア無線局の免許申請、変更申請などに必要な「送信空中線の型式」を記載していますので、お役立てください。

ご注意 送信アンテナは電波保護指針に適合していることを確認してください。アンテナはまわりの影響を強く受けるので、できるだけ建物や地面からアンテナを離すように設置してください。

ご注意 アンテナの利得が高くても設置条件により性能を発揮できないことがあります。

●製品に入っている取扱説明書は必ずご使用前にお読みください。改良のため仕様の一部を変更することがあります。

◎このカタログの記載内容は2018年2月現在のものです。カタログ作成後に製造中止となる製品もありますので、詳しくは販売店または当社までお問い合わせください。

●お求めは信用ある当店へ

JAIA