

DIAMOND
ANTENNA



アマチュア無線アンテナ・周辺機器総合カタログ ● ANTENNAS & ACCESSORIES

HAM WORLD CATALOG

MOBILE WHIP ANTENNAS

MOBILE RECEIVING ANTENNAS

FIXED STATION ANTENNAS

MOBILE TELEPHONE TYPE ANTENNAS

INDOOR PORTABLE ANTENNAS

TRAP DIPOLE ANTENNAS

GROUND PLANE ANTENNAS

ANTENNAS FOR HANDHELD

TRANSCEIVERS

EXTERNAL SPEAKERS

SWR/POWER METERS COAXIAL

SWITCHES

SURGE PROTECTORS

DC POWER SUPPLIES DC/DC

CONVERTERS

DUMMY LOADS DUPLEXERS

COAXIAL CABLES ANTENNA BRACKETS

MAGNET ANTENNA BASES

CLIP TYPE ANTENNA BASES

RECEIVER AND OTHERS

SUPER GAINER

●商標登録第2343808号 ●意匠登録第865192号



通商産業省選定グッドデザイン中小企業商品賞受賞

Gマーク対象商品:SG2000、SG7000、SG7500、SG7900、K300、K400
 Good Design Product selected by Ministry of international Trade and industry (Japan).
 Good Design Prize for Products by Small Industries.



[WHIP]

全方向回転ホイップ機構付のアンテナには、このマークが付いています。
車庫入れ時に便利なアンテナ折曲がり機構。
 ファンタッチでどの方向にも倒せる全方向回転ホイップ機構。
 アンテナを取りはずす必要がありません。
 ご注意:周囲の人や物に気をつけてアンテナを倒してください。
 また、アンテナを倒したままで、走行しないで下さい。

144MHz



SG2000

¥8,190
 (本体¥7,800 + 税)

144MHz帯高利得ダブルC-Loadモービルアンテナ

●利得:5.2dB ●耐入力:150W FM ●インピーダンス:50Ω ●VSWR:1.5以下 ●全長:1.59m ●重量:400g ●接栓:M-P ●形式:7/8λダブルC-Loadノンラジアル
 ●空中線型式:単一型【WHIP】

144/430MHz



SG7000

¥7,875
 (本体¥7,500 + 税)

144/430MHz帯高利得2バンドモービルアンテナ(レピーター対応型) D☆STAR対応

●利得:2.15dBi(144MHz)、3.8dB(430MHz) ●耐入力:100W FM(合計) ●インピーダンス:50Ω ●VSWR:1.5以下 ●全長:0.47m ●重量:280g ●接栓:M-P
 ●形式:1/4λC-Load(144MHz)、6/8λC-Loadノンラジアル(430MHz) ●空中線型式:単一型【WHIP】
 ご注意:144MHz帯は車のボディをアースとして使用するので、基台とボディを完全に導通させてください。



SG7100R

¥8,190
 (本体¥7,800 + 税)

144/430MHz帯高利得2バンドモービルアンテナ(レピーター対応型) D☆STAR対応

●利得:2.15dBi(144MHz)、4.8dBi(430MHz) ●耐入力:60W FM(合計) ●インピーダンス:50Ω ●全長:0.62m ●重量:300g ●接栓:M-P
 ●形式:1/2λノンラジアルタイプ(144MHz)、5/8λ2段ノンラジアルタイプ(430MHz) ●空中線型式:単一型【WHIP】



SG7200

¥8,190
 (本体¥7,800 + 税)

144/430MHz帯高利得2バンドモービルアンテナ(レピーター対応型)《300MHz帯受信対応》 D☆STAR対応

●利得:3.2dB(144MHz)、5.7dB(430MHz) ●耐入力:150W FM(合計) ●インピーダンス:50Ω ●VSWR:1.5以下 ●全長:0.96m ●重量:335g ●接栓:M-P
 ●形式:1/2λC-Loadノンラジアル(144MHz)、5/8λ2段C-Loadノンラジアル(430MHz) ●空中線型式:単一型【WHIP】



SG7400

¥7,560
 (本体¥7,200 + 税)

144/430MHz帯2バンドモービルアンテナ(レピーター対応型)《300MHz帯受信対応》 D☆STAR対応

●利得:2.15dBi(144MHz)、5.5dBi(430MHz) ●耐入力:150W FM(合計) ●インピーダンス:50Ω ●VSWR:1.5以下 ●全長:0.99m ●重量:305g ●接栓:M-P
 ●形式:1/2λノンラジアル(144MHz)、5/8λ2段ノンラジアル(430MHz) ●空中線型式:単一型【WHIP】



SG7500

¥8,190
 (本体¥7,800 + 税)

144/430MHz帯高利得2バンドモービルアンテナ(レピーター対応型)《300MHz帯受信対応》 D☆STAR対応

●利得:3.5dB(144MHz)、6.0dB(430MHz) ●耐入力:150W FM(合計) ●インピーダンス:50Ω ●VSWR:1.5以下 ●全長:1.06m ●重量:330g ●接栓:M-P
 ●形式:1/2λC-Loadノンラジアル(144MHz)、5/8λ2段ノンラジアル(430MHz) ●空中線型式:単一型【WHIP】



SG7700

¥10,290
 (本体¥9,800 + 税)

144/430MHz帯高利得2バンドモービルアンテナ(レピーター対応型) D☆STAR対応

●利得:4.3dB(144MHz)、6.8dB(430MHz) ●耐入力:150W FM(合計) ●インピーダンス:50Ω ●VSWR:1.5以下 ●全長:1.27m ●重量:350g ●接栓:M-P
 ●形式:5/8λダブルC-Loadノンラジアル(144MHz)、5/8λ2段C-Loadノンラジアル(430MHz) ●空中線型式:単一型【WHIP】



SG7900

¥12,390
 (本体¥11,800 + 税)

144/430MHz帯高利得2バンドモービルアンテナ(レピーター対応型) D☆STAR対応

●利得:5.0dB(144MHz)、7.6dB(430MHz) ●耐入力:150W FM(合計) ●インピーダンス:50Ω ●VSWR:1.5以下 ●全長:1.58m ●重量:600g ●接栓:M-P
 ●形式:7/8λダブルC-Loadノンラジアル(144MHz)、5/8λ3段C-Loadノンラジアル(430MHz) ●空中線型式:単一型【WHIP】

50/144/430MHz



SG9600

¥9,240
 (本体¥8,800 + 税)

50/144/430MHz帯高利得3バンドモービルアンテナ(レピーター対応型) D☆STAR対応

●利得:2.15dBi(144MHz)、5.2dBi(430MHz) ●耐入力:60W FM(合計) ●インピーダンス:50Ω ●VSWR:1.5以下 ●全長:0.82m ●重量:320g ●接栓:M-P
 ●形式:1/4λ(51~52MHz FM)、1/2λノンラジアル(144MHz)、5/8λ2段ノンラジアル(430MHz) ●空中線型式:単一型【WHIP】
 ご注意:50MHz帯は車のボディをアースとして使用するので、基台とボディを完全に導通させてください。



SG9700

¥9,240
 (本体¥8,800 + 税)

50/144/430MHz帯高利得3バンドモービルアンテナ(レピーター対応型) D☆STAR対応

●利得:3.0dBi(144MHz)、5.8dBi(430MHz) ●耐入力:100W FM(合計) ●インピーダンス:50Ω ●VSWR:1.5以下 ●全長:1.07m ●重量:340g ●接栓:M-P
 ●形式:1/4λ(51~52MHz FM)、1/2λC-Loadノンラジアル(144MHz)、5/8λ2段C-Loadノンラジアル(430MHz) ●空中線型式:単一型【WHIP】
 ご注意:50MHz帯は車のボディをアースとして使用するので、基台とボディを完全に導通させてください。

利得表示で、dBとdBiが混在しておりますが、どちらの表示も絶対利得(dBi)とお考えください。

◎モービルアンテナを車に付ける場合は、運転者の視界を妨げないところへ取り付けてください。

モービルアンテナ

固定アンテナ

ハンディアンテナ

受信・電源機器

基台

オプション

変わらない価値は輝きを失わない。優れた飛びもロングセラーの証。

144/430/1200MHz



SG9500M
SG9500N

各¥12,390

(本体¥11,800 + 税)

144/430/1200MHz帯高利得3バンドモバイルアンテナ (レピーター対応型) D☆STAR対応

- 利得:3.15dB(144MHz)、6.3dB(430MHz)、9.7dB(1200MHz) ●耐入力:100W FM(144/430MHz)、50W FM(1200MHz) 合計100W
- インピーダンス:50Ω ●VSWR:1.5以下 ●全長:1.00m ●重量:320g ●接栓:M-P(SG9500M)、N-P(SG9500N)
- 形式:1/2λC-Loadノンラジアル(144MHz)、5/8λ2段C-Loadノンラジアル(430MHz)、5/8λ5段C-Loadノンラジアル(1200MHz)
- 空中線型式:単一型【WHIP】

SG-M モバイルアンテナ こだわりのフォルム。

SUPER GAINER
mini

●意匠登録第865192号

新しい、魅力に満ちたスリムタイプのモバイルアンテナ。

愛され続けるスーパーゲイナーの50万本販売達成を記念して誕生しました。

母なるスーパーゲイナーの縮小コピーではなく、新たな存在感を主張するデザインが細部に施されています。

ライト感覚で選びたい一本です。

144/430MHz



SG-M504

¥5,670

(本体¥5,400 + 税)

144/430MHz帯2バンドモバイルアンテナ (レピーター対応型) D☆STAR対応

- 利得:2.15dBi(430MHz) ●耐入力:100W FM(合計) ●インピーダンス:50Ω ●VSWR:1.5以下 ●全長:0.4m ●重量:160g ●接栓:M-P
- 形式:1/4λ(144MHz)、1/2λノンラジアル(430MHz) ●空中線型式:単一型【WHIP】
- 注意:144MHz帯は車のボディをアースとして使用するの、基台とボディを完全に導通させてください。



SG-M505

¥5,775

(本体¥5,500 + 税)

144/430MHz帯2バンドモバイルアンテナ (レピーター対応型) D☆STAR対応

- 利得:2.15dBi(144MHz)、3.8dBi(430MHz) ●耐入力:100W FM(合計) ●インピーダンス:50Ω ●VSWR:1.5以下 ●全長:0.53m ●重量:137g
- 接栓:M-P ●形式:1/4λ(144MHz)、6/8λ(C-Load)ノンラジアル(430MHz) ●空中線型式:単一型【WHIP】
- 注意:144MHz帯は車のボディをアースとして使用するの、基台とボディを完全に導通させてください。



SG-M506R

¥5,985

(本体¥5,700 + 税)

144/430MHz帯2バンドモバイルアンテナ (レピーター対応型) D☆STAR対応

- 利得:2.15dBi(144MHz)、4.8dBi(430MHz) ●耐入力:60W FM(合計) ●インピーダンス:50Ω ●全長:0.63m ●重量:165g ●接栓:M-P
- 形式:1/2λノンラジアルタイプ(144MHz)、5/8λ2段ノンラジアルタイプ(430MHz) ●空中線型式:単一型【WHIP】



SG-M507

¥5,880

(本体¥5,600 + 税)

144/430MHz帯2バンドモバイルアンテナ (レピーター対応型) D☆STAR対応

- 利得:2.15dBi(144MHz)、5.2dBi(430MHz) ●耐入力:70W FM(合計) ●インピーダンス:50Ω ●VSWR:1.5以下 ●全長:0.73m ●重量:155g
- 接栓:M-P ●形式:1/2λノンラジアル(144MHz)、5/8λ2段ノンラジアル(430MHz) ●空中線型式:単一型【WHIP】



SG-M510

¥5,985

(本体¥5,700 + 税)

144/430MHz帯2バンドモバイルアンテナ (レピーター対応型) D☆STAR対応

- 利得:2.15dBi(144MHz)、5.5dBi(430MHz) ●耐入力:100W FM(合計) ●インピーダンス:50Ω ●VSWR:1.5以下 ●全長:0.96m ●重量:130g
- 接栓:M-P ●形式:1/2λノンラジアル(144MHz)、5/8λ2段ノンラジアル(430MHz) ●空中線型式:単一型【WHIP】

50/144/430MHz



SG-M911

¥8,295

(本体¥7,900 + 税)

50/144/430MHz帯3バンドモバイルアンテナ (レピーター対応型) D☆STAR対応

- 利得:3.0dBi(144MHz)、5.8dBi(430MHz) ●耐入力:60W FM(合計) ●インピーダンス:50Ω ●VSWR:1.5以下 ●全長:1.1m ●重量:160g ●接栓:M-P
- 形式:1/4λ(51~52MHz FM)、1/2λC-Loadノンラジアル(144MHz)、5/8λ2段C-Loadノンラジアル(430MHz) ●空中線型式:単一型【WHIP】
- 注意:50MHz帯は車のボディをアースとして使用するの、基台とボディを完全に導通させてください。

利得表示で、dBとdBiが混在しておりますが、どちらの表示も絶対利得(dBi)とお考えください。

モバイルアンテナ

固定アンテナ

ハンディアンテナ

受信・電源機器

基台

オプション

SLIM GAINER ●意匠登録出願済

144/430MHz

AZ504FXH 144/430MHz帯フレキシブルモバイルアンテナ(ハードフレキシブルタイプ) (レピーター対応型) D☆STAR対応 RoHS

¥5,565
(本体¥5,300 + 税)●利得:2.15dBi(430MHz) ●耐入力:50W FM(合計) ●インピーダンス:50Ω ●VSWR:1.5以下
●全長:0.4m ●重量:65g ●形式:1/4λ(144MHz)、1/2λノンラジアル(430MHz) ●空中線型式:単一型
ご注意:144MHz帯は車のボディをアースとして使用するので、基台とボディを完全に導通させてください。

AZ504FX 144/430MHz帯RV車&オートバイ用フレキシブルモバイルアンテナ(レピーター対応型) D☆STAR対応 RoHS

¥5,460
(本体¥5,200 + 税)●利得:2.15dBi(430MHz) ●耐入力:50W FM(合計) ●インピーダンス:50Ω ●VSWR:1.5以下 ●全長:0.39m ●重量:70g
●接栓:M-P ●形式:1/4λ(144MHz)、1/2λノンラジアル(430MHz) ●空中線型式:単一型
ご注意:144MHz帯は車のボディをアースとして使用するので、基台とボディを完全に導通させてください。

AZ506FX 144/430MHz帯RV車&オートバイ用フレキシブルモバイルアンテナ(レピーター対応型) D☆STAR対応 RoHS

¥5,985
(本体¥5,700 + 税)●利得:2.15dBi(144MHz)、4.5dBi(430MHz) ●耐入力:50W FM(合計) ●インピーダンス:50Ω ●VSWR:1.5以下 ●全長:0.67m ●重量:85g
●接栓:M-P ●形式:3/8λ(144MHz)、3/4λ(430MHz) ●空中線型式:単一型 ●グラスファイバー&ニッケルチタン線採用
ご注意:このアンテナは車のボディをアースとして使用するので、基台とボディを完全に導通させてください。

AZ507FX 144/430MHz帯RV車&オートバイ用ノンラジアルフレキシブルモバイルアンテナ(レピーター対応型) D☆STAR対応 RoHS

¥7,350
(本体¥7,000 + 税)●利得:2.15dBi(144MHz)、4.9dBi(430MHz) ●耐入力:50W FM(合計) ●インピーダンス:50Ω ●VSWR:1.5以下 ●全長:0.75m ●重量:120g
●接栓:M-P ●形式:1/2λノンラジアル(144MHz)、5/8λ2段ノンラジアル(430MHz) ●空中線型式:単一型【WHIP】 ●ニッケルチタン線採用

AZ510FX 144/430MHz帯RV車&オートバイ用ノンラジアルフレキシブルモバイルアンテナ(レピーター対応型) D☆STAR対応 RoHS

¥7,875
(本体¥7,500 + 税)●利得:2.15dBi(144MHz)、5.5dBi(430MHz) ●耐入力:50W FM(合計) ●インピーダンス:50Ω ●VSWR:1.5以下 ●全長:0.92m ●重量:100g ●接栓:M-P
●形式:1/2λノンラジアル(144MHz)、5/8λ2段ノンラジアル(430MHz) ●空中線型式:単一型【WHIP】 ●グラスファイバー&ニッケルチタン線採用

AZ503 144/430MHz帯モバイルアンテナ(レピーター対応型) D☆STAR対応 RoHS

¥4,725
(本体¥4,500 + 税)●利得:1.69dBi(430MHz) ●耐入力:50W FM(合計) ●インピーダンス:50Ω ●VSWR:1.5以下 ●全長:0.34m ●重量:65g
●接栓:M-P ●形式:1/4λ(144MHz)、3/8λ(430MHz) ●空中線型式:単一型
ご注意:このアンテナは車のボディをアースとして使用するので、基台とボディを完全に導通させてください。

AZ504 144/430MHz帯高利得2バンドモバイルアンテナ(レピーター対応型) D☆STAR対応 RoHS

¥4,830
(本体¥4,600 + 税)●利得:2.15dBi(430MHz) ●耐入力:50W FM(合計) ●インピーダンス:50Ω ●VSWR:1.5以下 ●全長:0.39m ●重量:70g
●接栓:M-P ●形式:1/4λ(144MHz)、1/2λノンラジアル(430MHz) ●空中線型式:単一型
ご注意:144MHz帯は車のボディをアースとして使用するので、基台とボディを完全に導通させてください。

AZ505 144/430MHz帯高利得2バンドモバイルアンテナ(レピーター対応型) D☆STAR対応 RoHS

¥5,145
(本体¥4,900 + 税)●利得:3.8dBi(430MHz) ●耐入力:50W FM(合計) ●インピーダンス:50Ω ●VSWR:1.5以下 ●全長:0.47m ●重量:75g
●接栓:M-P ●形式:1/4λ(144MHz)、6/8λC-Loadノンラジアル(430MHz) ●空中線型式:単一型
ご注意:144MHz帯は車のボディをアースとして使用するので、基台とボディを完全に導通させてください。

AZ506 144/430MHz帯高利得2バンドモバイルアンテナ(レピーター対応型) D☆STAR対応 RoHS

¥5,565
(本体¥5,300 + 税)●利得:2.15dBi(144MHz)、4.5dBi(430MHz) ●耐入力:50W FM(合計) ●インピーダンス:50Ω ●VSWR:1.5以下 ●全長:0.67m ●重量:100g
●接栓:M-P ●形式:3/8λ(144MHz)、3/4λ(430MHz) ●空中線型式:単一型【WHIP】
ご注意:このアンテナは車のボディをアースとして使用するので、基台とボディを完全に導通させてください。

AZ507R 144/430MHz帯高利得2バンドノンラジアルモバイルアンテナ(レピーター対応型) D☆STAR対応 RoHS

¥5,880
(本体¥5,600 + 税)●利得:2.15dBi(144MHz)、4.9dBi(430MHz) ●耐入力:50W FM(合計) ●インピーダンス:50Ω ●VSWR:2.0以下 ●全長:0.75m ●重量:120g
●接栓:M-P ●形式:1/2λノンラジアル(144MHz)、5/8λ2段ノンラジアル(430MHz) ●空中線型式:単一型【WHIP】

AZ510 144/430MHz帯高利得2バンドノンラジアルモバイルアンテナ(レピーター対応型) D☆STAR対応 RoHS

¥6,090
(本体¥5,800 + 税)●利得:2.15dBi(144MHz)、5.5dBi(430MHz) ●耐入力:50W FM(合計) ●インピーダンス:50Ω ●VSWR:1.5以下 ●全長:0.95m ●重量:120g
●接栓:M-P ●形式:1/2λノンラジアル(144MHz)、5/8λ2段ノンラジアル(430MHz) ●空中線型式:単一型【WHIP】

AZ504SP 144/430MHz帯高利得2バンドモバイルアンテナ(レピーター対応型) D☆STAR対応《スプリングベース仕様》 RoHS

¥5,040
(本体¥4,800 + 税)●利得:2.15dBi(430MHz) ●耐入力:50W FM(合計) ●インピーダンス:50Ω ●VSWR:1.5以下 ●全長:0.39m ●重量:80g
●接栓:M-P ●形式:1/4λ(144MHz)、1/2λノンラジアル(430MHz) ●空中線型式:単一型
ご注意:144MHz帯は車のボディをアースとして使用するので、基台とボディを完全に導通させてください。

AZ505SP 144/430MHz帯高利得2バンドモバイルアンテナ(レピーター対応型) D☆STAR対応《スプリングベース仕様》 RoHS

¥5,355
(本体¥5,100 + 税)●利得:3.8dBi(430MHz) ●耐入力:50W FM(合計) ●インピーダンス:50Ω ●VSWR:1.5以下 ●全長:0.47m ●重量:85g
●接栓:M-P ●形式:1/4λ(144MHz)、6/8λC-Loadノンラジアル(430MHz) ●空中線型式:単一型
ご注意:144MHz帯は車のボディをアースとして使用するので、基台とボディを完全に導通させてください。

AZ506SP 144/430MHz帯高利得2バンドモバイルアンテナ(レピーター対応型) D☆STAR対応《スプリングベース仕様》 RoHS

¥5,775
(本体¥5,500 + 税)●利得:2.15dBi(144MHz)、4.5dBi(430MHz) ●耐入力:50W FM(合計) ●インピーダンス:50Ω ●VSWR:1.5以下 ●全長:0.67m ●重量:113g
●接栓:M-P ●形式:3/8λ(144MHz)、3/4λ(430MHz) ●空中線型式:単一型
ご注意:このアンテナは車のボディをアースとして使用するので、基台とボディを完全に導通させてください。

利得表示で、dBとdBiが混在しておりますが、どちらの表示も絶対利得(dBi)とお考えください。

◎モバイルアンテナを車に付ける場合は、運転者の視野を妨げないところへ取り付けてください。

AZ507RSP 144/430MHz帯高利得2バンドノンラジアルモービルアンテナ(レピーター対応型) D☆STAR対応《スプリングベース仕様》 **RoHS**
●利得:2.15dBi(144MHz)、4.9dBi(430MHz)●耐入力:50W FM(合計)●インピーダンス:50Ω●VSWR:2.0以下●全長:0.75m●重量:133g
●接栓:M-P●形式:1/2λノンラジアル(144MHz)、5/8λ2段ノンラジアル(430MHz)●空中線型式:単一型

144/430MHz/FM・AM radio

AZ510FM 144/430MHz帯高利得2バンドノンラジアルモービルアンテナ(レピーター対応型)《FM/AMラジオ受信対応》D☆STAR対応 **RoHS**
●利得:2.15dBi(144MHz)、5.5dBi(430MHz)●耐入力:50W FM(合計)●インピーダンス:50Ω●VSWR:1.5以下●全長:0.92m●重量:100g
●接栓:M-P●形式:1/2λノンラジアル(144MHz)、5/8λ2段ノンラジアル(430MHz)●空中線型式:単一型【WHIP】

50/144/430MHz

AZ910 50/144/430MHz帯3バンドモービルアンテナ(レピーター対応型) D☆STAR対応 **RoHS**
●利得:3.8dBi(50MHz)、5.5dBi(144/430MHz)●耐入力:50W(FM合計)●インピーダンス:50Ω●VSWR:1.5以下●全長:0.95m●重量:120g
●接栓:M-P●形式:1/4λ(51~52MHz FM)、1/2λノンラジアル(144MHz)、5/8λ2段ノンラジアル(430MHz)●空中線型式:単一型【WHIP】
ご注意:50MHz帯は車のボディをアースとして使用するので、基台とボディを完全に導通させてください。

144/430/1200MHz

AZ805M 144/430/1200MHz帯高利得3バンドモービルアンテナ(レピーター対応型) D☆STAR対応 **RoHS**
●利得:3.8dBi(430MHz)、7.2dBi(1200MHz)●耐入力:50W●インピーダンス:50Ω●VSWR:1.5以下●全長:0.57m●重量:84g
●接栓:M-P(AZ805M)、N-P(AZ805N)●形式:1/4λ(144MHz)、C-Loadノンラジアル(430MHz)、5/8λ3段C-Loadノンラジアル(1200MHz)
●空中線型式:単一型
ご注意:144MHz帯は車のボディをアースとして使用するので、基台とボディを完全に導通させてください。

AZ807M 144/430/1200MHz帯高利得3バンドノンラジアルモービルアンテナ(レピーター対応型) D☆STAR対応 **RoHS**
●利得:2.15dBi(144MHz)、5.0dBi(430MHz)、8.6dBi(1200MHz)●耐入力:50W●インピーダンス:50Ω●VSWR:1.5以下
●全長:0.79m●重量:130g●接栓:M-P(AZ807M)、N-P(AZ807N)
●形式:1/2λノンラジアル(144MHz)、5/8λ2段ノンラジアル(430MHz)、5/8λ4段ノンラジアル(1200MHz)●空中線型式:単一型【WHIP】

CR

モービルアンテナ 人気のバンドが揃ったスマートなデザイン。

HF

CR-11S 26~28MHz 1/4λモービルアンテナ **RoHS**
●耐入力:200W AM●インピーダンス:50Ω●VSWR:1.5以下●全長:1.65m●重量:360g●接栓:M-P●形式:1/4λ【WHIP】
ご注意:このアンテナは車のボディをアースとして使用するので、基台とボディを完全に導通させてください。

CR-10H 26~29.7MHz(エレメント長により可変) **RoHS**
●耐入力:3kW(AM/FM)●インピーダンス:50Ω●VSWR:1.5以下●全長:約2.0m●重量:700g●接栓:M-P●形式:1/4λセンターローディング
●空中線型式:単一型
ご注意:このアンテナは車のボディをアースとして使用するので、基台とボディを完全に導通させてください。

144/430MHz

CR-77 144/430MHz帯高利得2バンドショートタイプモービルアンテナ(レピーター対応型) D☆STAR対応 **RoHS**
●利得:2.15dBi(144/430MHz)●耐入力:100W FM(合計)●インピーダンス:50Ω●VSWR:1.5以下●全長:0.29m●重量:90g
●接栓:M-P●形式:1/4λ(144MHz)、1/2λ(430MHz)●空中線型式:単一型
ご注意:このアンテナは車のボディをアースとして使用するので、基台とボディを完全に導通させてください。

29/50/144/430MHz z

CR-8900 29/50(FM)/144/430MHz帯高利得4バンドモービルアンテナ D☆STAR対応 **RoHS**
●利得:2.15dBi(144MHz)、5.5dBi(430MHz)●耐入力:60W FM(合計)●インピーダンス:50Ω●VSWR:1.5以下●全長:1.26m●重量:490g
●接栓:M-P●形式:1/4λ(29/50MHz)、1/2λノンラジアル(144MHz)、5/8λ2段ノンラジアル(430MHz)●空中線型式:単一型【WHIP】
ご注意:29/50MHz帯は車のボディをアースとして使用するので、基台とボディを完全に導通させてください。

144MHz

M150-GSA 144MHz帯1/4λスプリング付モービルアンテナ **RoHS**
●業務用タイプのモービルアンテナ●耐入力:200W FM●インピーダンス:50Ω●VSWR:1.5以下●全長:0.5m●重量:110g
●接栓:M-P●形式:1/4λ●空中線型式:単一型
ご注意:このアンテナは車のボディをアースとして使用するので、基台とボディを完全に導通させてください。

50/144MHz

DP-TRY2E 144MHz帯高利得5/8λモービルアンテナ **RoHS**
●利得:3.4dB●耐入力:200W FM●インピーダンス:50Ω●VSWR:1.5以下●全長:1.32m●重量:200g
●接栓:M-P●形式:5/8λ、50MHz 1/4λとしても使用可●空中線型式:単一型【WHIP】
ご注意:このアンテナは車のボディをアースとして使用するので、基台とボディを完全に導通させてください。

利得表示で、dBとdBiが混在しておりますが、どちらの表示も絶対利得(dBi)とお考えください。

※オープン価格製品は標準価格を定めていません。

モービルアンテナ

固定アンテナ

ハンディアンテナ

受信・電源機器

基台

オプション

モバイルアンテナのほとんどは、車のボディをアースとして使用していましたが、しかし、車によってアース機能には優劣がありました。この、ボディによるアース効果の不安定さを解消したのがノンラジアル。内蔵したラジアル機能が、すぐれたアースの働きを果たします。そのため、クルマのどこに付けてもアンテナ機能を100%生かします。

144MHz

シンプルなノンラジアル



DP-NR2E

¥5,775
(本体¥5,500 + 税)

144MHz帯1/2λノンラジアルモバイルアンテナ

●利得:2.15dBi ●耐入力:200W FM ●インピーダンス:50Ω ●VSWR:1.5以下 ●全長:1.08m ●重量:150g
●接栓:M-P ●形式:1/2λノンラジアル ●空中線型式:単一型【WHIP】



DP-NR2C

¥5,775
(本体¥5,500 + 税)

144MHz帯高利得C-Loadノンラジアルモバイルアンテナ **RoHS**

●利得:4.1dBi ●耐入力:150W FM ●インピーダンス:50Ω ●VSWR:1.5以下 ●全長:1.41m ●重量:200g
●接栓:M-P ●形式:6/8λC-Loadノンラジアル ●空中線型式:単一型【WHIP】



DP-NR22L

¥9,240
(本体¥8,800 + 税)

144MHz帯高利得5/8λ2段ノンラジアルモバイルアンテナ **RoHS**

●利得:6.5dBi ●耐入力:100W FM ●インピーダンス:50Ω ●VSWR:1.5以下 ●全長:2.46m ●重量:500g
●接栓:M-P ●形式:5/8λ2段ノンラジアル ●空中線型式:単一型【WHIP】

430MHz



DP-NR72M

¥5,775
(本体¥5,500 + 税)

430MHz帯高利得デュアルゲイン・ノンラジアルモバイルアンテナ (レピーター対応型) **D☆STAR対応**
●利得:5.5dBi (5/8λ2段)、2.15dBi (1/2λ) ●耐入力:150W FM ●インピーダンス:50Ω ●VSWR:1.5以下 ●全長:0.98m (5/8λ2段)、0.38m (1/2λ)
●重量:200g ●接栓:M-P ●形式:5/8λ2段ノンラジアル (フルサイズ)、1/2λノンラジアル (下部エレメントのみ使用) ●空中線型式:単一型【WHIP】

下部エレメントのみでも使用することができます。

144/430MHz



NR780R

¥7,035
(本体¥6,700 + 税)

144/430MHz帯高利得2バンドモバイルアンテナ (レピーター対応型) **D☆STAR対応** **RoHS**

●利得:3.5dBi (144MHz)、6.0dBi (430MHz) ●耐入力:150W FM (合計) ●インピーダンス:50Ω ●VSWR:1.5以下 ●全長:1.1m ●重量:240g
●接栓:M-P ●形式:1/2λ C-Loadノンラジアル (144MHz)、5/8λ2段C-Loadノンラジアル (430MHz) ●空中線型式:単一型【WHIP】



NR770R

¥6,090
(本体¥5,800 + 税)

144/430MHz帯高利得2バンドノンラジアルモバイルアンテナ (レピーター対応型) 《300MHz帯受信対応》 **D☆STAR対応** **RoHS**

●利得:2.15dBi (144MHz)、5.5dBi (430MHz) ●耐入力:200W FM (合計) ●インピーダンス:50Ω ●VSWR:1.5以下 ●全長:0.98m ●重量:210g
●接栓:M-P ●形式:1/2λノンラジアル (144MHz)、5/8λ2段ノンラジアル (430MHz) ●空中線型式:単一型【WHIP】



NR770RB

¥6,405
(本体¥6,100 + 税)

144/430MHz帯高利得2バンドノンラジアルモバイルアンテナ (レピーター対応型) 《300MHz帯受信対応》 **D☆STAR対応**

●利得:2.15dBi (144MHz)、5.5dBi (430MHz) ●耐入力:200W FM (合計) ●インピーダンス:50Ω ●VSWR:1.5以下 ●全長:0.98m ●重量:210g
●接栓:M-P ●形式:1/2λノンラジアル (144MHz)、5/8λ2段ノンラジアル (430MHz) ●空中線型式:単一型【WHIP】

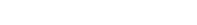

NR770H

¥6,300
(本体¥6,000 + 税)

144/430MHz帯ハイパワー高利得2バンドノンラジアルモバイルアンテナ (レピーター対応型) 《300MHz帯受信対応》 **D☆STAR対応** **RoHS**

●利得:2.15dBi (144MHz)、5.5dBi (430MHz) ●耐入力:200W FM (合計) ●インピーダンス:50Ω ●VSWR:1.5以下 ●全長:1.02m ●重量:250g
●接栓:M-P ●形式:1/2λノンラジアル (144MHz)、5/8λ2段ノンラジアル (430MHz) ●空中線型式:単一型【WHIP】

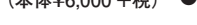

NR770HB

¥6,615
(本体¥6,300 + 税)

144/430MHz帯ハイパワー高利得2バンドノンラジアルモバイルアンテナ (レピーター対応型) 《300MHz帯受信対応》 **D☆STAR対応**

●利得:2.15dBi (144MHz)、5.5dBi (430MHz) ●耐入力:200W FM (合計) ●インピーダンス:50Ω ●VSWR:1.5以下 ●全長:1.02m ●重量:250g
●接栓:M-P ●形式:1/2λノンラジアル (144MHz)、5/8λ2段ノンラジアル (430MHz) ●空中線型式:単一型【WHIP】



NR770HSP

¥6,300
(本体¥6,000 + 税)

144/430MHz帯高利得2バンドノンラジアルモバイルアンテナ (レピーター対応型) 《300MHz帯受信対応》《スプリングベース仕様》 **D☆STAR対応**

●利得:2.15dBi (144MHz)、5.5dBi (430MHz) ●耐入力:200W FM ●インピーダンス:50Ω ●全長:1.0m ●重量:230g **RoHS**
●接栓:M-P ●形式:1/2λ (144MHz)、5/8λ2段 (430MHz) ●空中線型式:単一型



NR770RSP

¥6,090
(本体¥5,800 + 税)

144/430MHz帯高利得2バンドノンラジアルモバイルアンテナ (レピーター対応型) 《300MHz帯受信対応》《スプリングベース仕様》 **D☆STAR対応**

●利得:2.15dBi (144MHz)、5.5dBi (430MHz) ●耐入力:200W FM (合計) ●インピーダンス:50Ω ●VSWR:1.5以下 ●全長:0.97m ●重量:240g **RoHS**
●接栓:M-P ●形式:1/2λノンラジアル (144MHz)、5/8λ2段ノンラジアル (430MHz) ●空中線型式:単一型



NR760R

¥6,090
(本体¥5,800 + 税)

144/430MHz帯高利得2バンドノンラジアルモバイルアンテナ (レピーター対応型) **D☆STAR対応** **RoHS**

●利得:2.15dBi (144MHz)、5.2dBi (430MHz) ●耐入力:100W FM (144MHz)、60W FM (430MHz) ●インピーダンス:50Ω ●VSWR:1.5以下
●全長:0.77m ●重量:220g ●接栓:M-P ●形式:1/2λ (144MHz)、5/8λ2段 (430MHz) ●空中線型式:単一型【WHIP】



NR760H

¥5,985
(本体¥5,700 + 税)

144/430MHz帯高利得2バンドノンラジアルモバイルアンテナ (レピーター対応型) **D☆STAR対応** **RoHS**

●利得:2.15dBi (144MHz)、5.2dBi (430MHz) ●耐入力:150W FM (合計) ●インピーダンス:50Ω ●VSWR:1.5以下 ●全長:0.8m
●重量:200g ●接栓:M-P ●形式:1/2λ (144MHz)、5/8λ2段 (430MHz) ●空中線型式:単一型【WHIP】

利得表示で、dBとdBiが混在しておりますが、どちらの表示も絶対利得(dBi)とお考えください。

◎モバイルアンテナを車に付ける場合は、運転者の視野を妨げないところへ取り付けてください。



NR-770S
¥5,040
 (本体¥4,800+税)

144/430MHz帯高利得2バンドモービルアンテナ(レピーター対応型) D☆STAR対応 RoHS
 ●利得:2.15dBi(144/430MHz) ●耐入力:100W FM(合計) ●インピーダンス:50Ω ●VSWR:1.5以下 ●全長:0.43m ●重量:150g
 ●接栓:M-P ●形式:1/4λ(144MHz)、1/2λノンラジアル(430MHz) ●空中線型式:単一型
 ご注意:144MHz帯は車のボディをアースとして使用するので、基台とボディを完全に導通させてください。



NR-7700
¥7,560
 (本体¥7,200+税)

144/430MHz帯ハイパワー高利得2バンドノンラジアルモービルアンテナ(レピーター対応型) 《300MHz帯受信対応》 D☆STAR対応 RoHS
 ●利得:3.0dB(144MHz)、5.5dB(430MHz) ●耐入力:250W FM(144MHz)、200W FM(430MHz) ●インピーダンス:50Ω ●VSWR:1.5以下
 ●全長:1.00m ●重量:430g ●接栓:M-P ●形式:1/2λノンラジアル(144MHz)、5/8λ2段ノンラジアル(430MHz) ●空中線型式:単一型【WHIP】



NR7900
¥10,290
 (本体¥9,800+税)

144/430MHz帯ハイパワー2バンドノンラジアルモービルアンテナ(レピーター対応型) D☆STAR対応 RoHS
 ●利得:3.7dB(144MHz)、6.4dB(430MHz) ●耐入力:300W FM(144MHz)、250W FM(430MHz) ●インピーダンス:50Ω ●VSWR:1.5以下 ●全長:1.46m
 ●重量:700g ●接栓:M-P ●形式:6/8λC-Loadノンラジアル(144MHz)、5/8λ3段C-Loadノンラジアル(430MHz) ●空中線型式:単一型【WHIP】

144/430/900MHz



NR950M
¥9,240
 (本体¥8,800+税)

144/430/900MHz帯&エアバンド/150/300/450/800MHz帯受信対応8バンドノンラジアルモービルアンテナ(レピーター対応型) D☆STAR対応 RoHS
 ●利得:3.15dB(144MHz)、6.3dB(430MHz)、8.7dB(900MHz) ●耐入力:200W FM(144MHz)、120W FM(430MHz)、50W FM(900MHz)
 ●インピーダンス:50Ω ●VSWR:1.5以下 ●全長:0.99m ●重量:260g ●接栓:M-P
 ●形式:1/2λC-Loadノンラジアル(144MHz)、5/8λ2段C-Loadノンラジアル(430MHz)、5/8λ4段C-Loadノンラジアル(900MHz) ●空中線型式:単一型【WHIP】

144/430MHz/AM・FM radio



NR77AM
¥8,190
 (本体¥7,800+税)

144/430MHz2バンドモービルアンテナ 《AM/FMラジオ受信対応》 D☆STAR対応 RoHS
 ●利得:2.15dBi(430MHz) ●耐入力:100W(FM合計) ●インピーダンス:50Ω ●VSWR:1.5以下 ●全長:0.67m ●重量:140g ●接栓:M-P
 ●形式:1/4λ(144MHz) 1/2λノンラジアル(430MHz)
 ご注意:144MHz帯は車のボディをアースとして使用するので、基台とボディを完全に導通させてください。

SR

**高性能自動車
電話型アンテナ**

移動する人を高感度にキャッチ。



SR-780
¥6,090
 (本体¥5,800+税)

144/430MHz帯2バンド自動車電話型アンテナ(レピーター対応型) D☆STAR対応
 ●利得:2.15dBi(144MHz)、3.4dB(430MHz) ●耐入力:50W FM(合計) ●インピーダンス:50Ω ●VSWR:1.5以下
 ●全長:0.44m ●重量:330g ●接栓:M-P ●形式:1/4λ(144MHz)、5/8λ(430MHz)、トランクリッド専用 ●空中線型式:単一型
 ご注意:このアンテナは車のボディをアースとして使用するので、基台とボディを完全に導通させてください。

◆自動車電話型アンテナは当社純正トランクリッドベース(TE-5M等)を併せてお使いください。トランクリッドベースはオプションです。
 トランクリッドベースの一部に入っている保護板は使用しないでください。
 ◎モービルアンテナを車に付ける場合は、運転者の視界を妨げないところへ取り付けてください。

MD

モービルアンテナ 愛車から海を渡るロングコンタクト実現。手軽に、HFの世界へ。



MD200
 (本体エレメント)
¥10,920
 (本体¥10,400+税)

MD用カセットエレメント(カセットコイル式)
 ●全長:2.00m ●重量:640g ●接栓:M-P ●空中線型式:垂直型【WHIP】
 ※MDCシリーズと併用することにより、各バンド対応のアンテナとなります。MD200単体ではアンテナとして用いることは出来ません。

MDC80(3.5MHz)
¥8,190(本体¥7,800+税)
 ●耐入力:120W(SSB)
 ●空中線型式:垂直型
 ※3.5~3.8MHz 対応可能
 (2008/12 月出荷以降対応表示品のみ)



周波数の調整は、カセットコイル上部のバーを上下にスライドさせるだけで簡単にできます。(MDC80)



MDC730HX(7~30MHz)
¥26,250(本体¥25,000+税)
 ●耐入力:200W(SSB)、70W(FM,CW)
 ●空中線形式:垂直型又は、単一型(28MHz以上)

従来のフェライトコアによる周波数調整から、上部の調整コイル伸縮方式に変更することにより、耐入力を向上させました。
 調整コイルには、カバーが付いており雨天時の水滴による周波数変化を最小限に抑えています。



左から、MDC40HX、MDC20HX、
MDC15HX、MDC10HX

MDC40HX(7MHz) ¥12,075(本体¥11,500+税) **RoHS**
 ●耐入力:200W(SSB) ●空中線型式:垂直型
 ※2009年7MHz帯バンドプラン変更(200kHz開放)に対応しています。

MDC15HX(21MHz) ¥10,500(本体¥10,000+税) **RoHS**
 ●耐入力:300W(SSB) ●空中線型式:垂直型

MDC20HX(14MHz) ¥10,500(本体¥10,000+税) **RoHS**
 ●耐入力:300W(SSB) ●空中線型式:垂直型

MDC10HX(28MHz) ¥10,500(本体¥10,000+税) **RoHS**
 ●耐入力:300W(SSB) ●空中線型式:単一型
 ●29MHz帯対応(100W FM)

※上記カセットコイル使用時には、本体エレメントMD200が必要です。
 ※形式はすべて1/4λベースローディングです。(MD200/本体エレメント併用時)

⚠ ご注意 このアンテナは車のボディをアースとして使用するので、基台とボディを完全に導通させてください。トランクリッドベースの一部に入っている保護板は使用しないでください。

利得表示で、dBとdBiが混在しておりますが、どちらの表示も絶対利得(dBi)とお考えください。

モービルアンテナ

固定アンテナ

ハンディアンテナ

受信・電源機器

基台

オプション

SD

スクレイドライバーアンテナ ダイヤモンドのテクノロジー、ここに凝縮。



SD330 ¥50,400 (本体¥48,000+税)

3.5~30MHz帯スクレイドライバーアンテナ **RoHS**

- 耐入力:200W(SSB) ●インピーダンス:50Ω ●VSWR:2.0以下(共振周波数にて)
- 全長:1.85m(3.5MHz同調時) ●重量:1.1kg ●接栓:M-P
- 周波数:3.5~30MHz ●形式:1/4λ(短縮型) ●電源電圧電流:DC12V/100mA
- 可動時間:約50秒(3.5→30MHz)、約20秒(7→30MHz)

7~50MHz帯用交換エレメント

OPE750(7~50MHz) ¥1,155 (本体¥1,100+税)

- 規格:7~50MHz帯に対応したエレメントです。●全長:770mm
- 注意:これらのアンテナは車のボディをアースとして使用するので、

基台とボディを完全に導通させてください。

トランクリッドベースの一部に入っている保護板は使用しないでください。

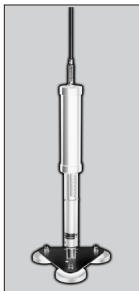

K3000設置例

SD330専用セミオートコントローラー

SDC1 ¥24,990 (本体¥23,800+税)

- 対応周波数:3.5/7/10/14/18/21/24/28(29)/50MHz帯
- 動作時間:3.5MHz→HOM→3.5MHz 約160sec.
7MHz→HOM→7MHz 約50sec.
14MHz→HOM→14MHz 約20sec.

※HOMとは、動作基準点(コイル最下点を意味しています。)

- 電源電圧電流:DC12V(9~14.5V)200mA
- 外径寸法:85(W)×120(D)×32(H)mm(突起物を含まず) ●重量:約380g
- ※SDC1は、オートチューニングをするものではありません。
- 手動による微調整が必要となります。



HV

モバイルアンテナ HFバンド& V/UHF がワイドに楽しめる。



HV7CX ¥18,690 (本体¥17,800+税)

7/(※10/14)/21/28/50/144/430MHz帯高効率モバイルアンテナ D☆STAR対応 **RoHS**

- 利得:2.15dBi(144MHz)、5.5dBi(430MHz) ●耐入力:120W SSB(7~28MHz)、200W SSB(50~430MHz) ●インピーダンス:50Ω
- VSWR:1.5以下(21/28/50/144/430MHz)、2.0以下(7/10/14MHz) ●全長:1.9m ●重量:660g ●接栓:M-P
- 形式:1/4λ(7~50MHz帯)、1/2λ(144MHz帯)5/8λ2段(430MHz帯)
- 空中線型式:単一型(28/50/144/430MHz)、垂直型(7/(10/14)/21MHz) [WHIP]
- ※10/14MHzはオプションエレメント使用時

HV7CX用オプションエレメント

HVC14CX(10/14MHz) ¥3,465 (本体¥3,300+税)

- 耐入力:120W(SSB) ※7MHzのコイルと交換して使用可 **WARC**



HV5S ¥12,600 (本体¥12,000+税)

7/21/50/144/430MHz帯高効率モバイルアンテナ D☆STAR対応

- 利得:3.2dBi(430MHz) ●耐入力:120W SSB(7/21/50MHz)、200W SSB(144/430MHz) ●インピーダンス:50Ω
- VSWR:1.5以下(50/430MHz)、2.0以下(7/21MHz) ●全長:1.42m ●重量:470g ●接栓:M-P
- 形式:1/4λ(7/21/50/144MHz帯)、5/8λ(430MHz帯) ●空中線型式:単一型(50/144/430MHz)、垂直型(7/21MHz) [WHIP]

ご注意:これらのアンテナは車のボディをアースとして使用するので、基台とボディを完全に導通させてください。
トランクリッドベースの一部に入っている保護板は使用しないでください。

HF・VHF

ベースローディングモバイルアンテナ

手軽にHF・50MHzモバイルの楽しさを満喫。
周波数調整はエレメントをスライドさせるだけの新機構搭載！
エレメントはファイバーロッドで自然なしなり。



HF80FX ¥8,820 (本体¥8,400+税)

3.5MHz帯コンパクト高効率モバイルアンテナ(2段ディストリビューテッド方式採用) **RoHS**

- 耐入力:120W(SSB) ●インピーダンス:50Ω ●VSWR:1.5以下 ●全長:1.4m ●重量:220g ●接栓:M-P ●形式:1/4λベースローディング
- 空中線型式:垂直型



HF40FXW ¥8,085 (本体¥7,700+税)

7MHz帯コンパクト高効率モバイルアンテナ(3段ディストリビューテッド方式採用)《新バンドプラン対応》 **RoHS**

- 耐入力:200W(SSB) ●インピーダンス:50Ω ●SWR:1.5以下 ●全長:1.4m ●重量:270g ●接栓:M-P ●形式:1/4λベースローディング
- 空中線型式:垂直型



HF30FX ¥7,770 (本体¥7,400+税)

10MHz帯コンパクト高効率モバイルアンテナ(2段ディストリビューテッド方式採用) **WARC**

- 耐入力:220W(PEP) ●インピーダンス:50Ω ●VSWR:1.5以下 ●全長:1.4m ●重量:240g ●接栓:M-P ●形式:1/4λベースローディング
- 空中線型式:垂直型



HF20FX ¥7,770 (本体¥7,400+税)

14MHz帯コンパクト高効率モバイルアンテナ(2段ディストリビューテッド方式採用) **RoHS**

- 耐入力:220W(SSB) ●インピーダンス:50Ω ●VSWR:1.5以下 ●全長:1.2m ●重量:210g ●接栓:M-P ●形式:1/4λベースローディング
- 空中線型式:垂直型



HF16FX ¥7,770 (本体¥7,400+税)

18MHz帯コンパクト高効率モバイルアンテナ(2段ディストリビューテッド方式採用) **WARC** **RoHS**

- 耐入力:220W(SSB) ●インピーダンス:50Ω ●VSWR:1.5以下 ●全長:1.2m ●重量:190g ●接栓:M-P ●形式:1/4λベースローディング
- 空中線型式:垂直型



HF15FX ¥7,560 (本体¥7,200+税)

21MHz帯コンパクト高効率モバイルアンテナ(2段ディストリビューテッド方式採用) **RoHS**

- 耐入力:220W(SSB) ●インピーダンス:50Ω ●VSWR:1.5以下 ●全長:1.2m ●重量:160g ●接栓:M-P ●形式:1/4λベースローディング
- 空中線型式:垂直型



HF12FX
¥7,560
 (本体¥7,200+税)

24MHz帯コンパクト高効率モービルアンテナ (2段ディストリビューテッド方式採用) WARC
 ●耐入力:220W(SSB) ●インピーダンス:50Ω ●VSWR:1.5以下 ●全長:1.1m ●重量:150g ●接栓:M-P ●形式:1/4λベースローディング
 ●空中線型式:垂直型



HF10FX
¥7,560
 (本体¥7,200+税)

28MHz帯コンパクト高効率モービルアンテナ (2段ディストリビューテッド方式採用) RoHS
 ●耐入力:250W(SSB) ●インピーダンス:50Ω ●VSWR:1.5以下 ●全長:1.1m ●重量:180g ●接栓:M-P ●形式:1/4λベースローディング
 ●空中線型式:単一型



HF6FX
¥7,245
 (本体¥6,900+税)

50MHz帯コンパクト高効率モービルアンテナ RoHS
 ●耐入力:250W(SSB) ●インピーダンス:50Ω ●VSWR:1.5以下 ●全長:1.0m ●重量:130g ●接栓:M-P ●形式:1/4λベースローディング
 ●空中線型式:単一型

ご注意:これらのアンテナは車のボディをアースとして使用するので、基台とボディを完全に導通させて下さい。トランクリットベースの一部に入っている保護板は使用しないで下さい。

HF・VHF センターローディングモービルアンテナ

手軽にHF・50MHzモービルの楽しさを満喫。
 愛車からHFのロングコンタクトを実現。



HF80CL
¥8,925
 (本体¥8,500+税)

3.5MHz帯3.5MHz 1/4λ 高効率センターローディングモービルアンテナ RoHS
 ●周波数:3.5MHz帯(3.5~3.8MHz可変可能) ●インピーダンス:50Ω ●耐入力:120W(SSB),40W(FM) ●VSWR:1.5以下(共振周波数において)
 ●全長:2.22m ●接栓:M形 ●重量:590g ●形式:1/4λセンターローディング

ご注意:このアンテナは車のボディをアースとして使用するので、基台とボディを完全に導通させて下さい。トランクリットベースの一部に入っている保護板は使用しないで下さい。



HF40CL
¥8,925
 (本体¥8,500+税)

7MHz帯7MHz 1/4λ 高効率センターローディングモービルアンテナ RoHS
 ●周波数:7MHz帯(7.0~7.2MHz可変可能) ●インピーダンス:50Ω ●耐入力:200W(SSB),70W(FM) ●VSWR:1.5以下(共振周波数において)
 ●全長:2.2m ●接栓:M形 ●重量:590g ●形式:1/4λセンターローディング

ご注意:このアンテナは車のボディをアースとして使用するので、基台とボディを完全に導通させて下さい。トランクリットベースの一部に入っている保護板は使用しないで下さい。



HF6CL
¥8,925
 (本体¥8,500+税)

50MHz帯50MHz 1/2λノンラジアルセンターローディングモービルアンテナ RoHS
 ●周波数:50MHz帯(50~54MHz可変可能) ●インピーダンス:50Ω ●耐入力:250W(SSB),80W(FM) ●VSWR:1.5以下(共振周波数において)
 ●利得:2.15dBi ●全長:2.2m ●接栓:M形 ●重量:550g ●形式:1/2λノンラジアルセンターローディング



MAT50 ¥3,150 (本体¥3,000+税)
7~50MHz帯マグネットアースシート RoHS

- 使用可能周波数:7~50MHz ●耐入力:500W(SSB) 200W(FM/CW)
 - 耐熱性能:-20℃~90℃ ●吸着性能:時速110Km以下(無風時走行にて) ●寸法:80×195mm(シート本体)
 - ケーブル長:約30cm ●重量:55g ●付属品:φ16端子、熱収縮チューブ
- ※50MHz帯運用にはケーブルを20cm以下に切断し、付属の端子を接続して使用する事で可能。本製品を2セット使用にて3.5MHz帯も対応可、また3.5MHz帯使用時は50MHz帯が使用できなくなることがあります。

用語説明

D☆STAR対応

[D-STAR対応]
 D-STARは、社団法人日本アマチュア無線連盟が、開発したデジタル方式による、新しい通信方式で、当社製品のうち、これに対応できる機種です。

WARC

[WARC]
 WARC(ワーク)とは、1982年に開放された10MHz 1990年に開放された18MHz 24MHzの周波数帯であり、このマークの製品は、これに対応しております。

RoHS

[RoHS]
 RoHSは、電子・電気機器においてPb(鉛)、Cd(カドミウム)、Hg(水銀)、六価クロム、PBB(ポリ臭化ビフェニル)、PBDE(ポリ臭化ジフェニルエーテル)の6種の有害物質の使用量を制限する規制です。EU全域で2006年7月から施行されました。RoHSマーク製品は、この基準に適合した製品です。

● X がよく飛ぶ理由。



最新テクノロジーの結晶 [リニア・フェイス・シフター] ダイヤモンドが、高利得多バンドアンテナのために開発した特殊コイル。飛びの差が違います。(実用新案出願済)



[ダイレクトジョイント]方式 ●グラスファイバー同志を重ね合わせるため、1本のアンテナと同じ強度が得られます。 ●グラスファイバー製だから塩害に強い。 ●エレメントの接続部はリングガスケットによる完璧な防水構造を実現。



[DCグラウンド] ●輻射器を直流的に接地しているアレスタータイプ。 ●誘導電などにより発生する高電圧がケーブルに流れず、無線機を保護します。

モービルアンテナ

固定アンテナ

ハンディアンテナ

受信・電源機器

基台

オプション

通信用ビームアンテナ

軽量・小型・組立簡単。アウトドアにも活躍するビームアンテナのラインアップ。

50MHz ●空中線型式:HB9CVタイプ

世界中で使われている八木アンテナは、1/2波長ダイポールを輻射器にして、前後に導波器と反射器があります。ダイヤモンドのビームアンテナは、外観は八木アンテナと似ていますが2本のエレメントに位相差給電を行っている点が異なります。位相差給電方式はそれぞれのエレメントに高周波をずらして給電することによって鋭い指向特性を得ています。少ないエレメント数で高利得の位相差給電タイプは移動運用に最適といえます。

- 特長 ①位相差給電方式により少ないエレメントで高い性能を発揮。
- ②エレメントの脱落防止のため引っかけ式エレメント受金具を採用。
- ③部品点数が少ないため組立簡単。給電部(フェーズライン)組立済。
- ④部品に貼ってある色シールで、組立の間違いを防ぎます。



引っかけ式エレメント受金具



給電ターミナル付きマッチングエレメント



A502HBR ¥11,970(本体¥11,400+税)

50MHz帯位相差給電タイプ2素子ビームアンテナ **RoHS**

- 周波数:50~53MHz(無調整時の中心周波数は51MHz) ●利得:6.3dBi
- 耐入力:400W(SSB) ●インピーダンス:50Ω ●VSWR:1.5以下 ●FB比:15dB以上
- 電力半値幅:70度以下 ●受風面積:0.14㎡ ●耐風速:40m/sec.
- 回転半径:約1600mm ●接栓:M-J ●適合マスト径(mm):φ25~φ56
- 寸法:800×3000×85mm ●重量:1.7kg

無指向性と指向性の違い

アンテナの特性を表すものとして指向特性がある。指向特性はアンテナからどの方向に対してどれだけ電波が放射されるかを示すもので、大地を基準にして大地と平行な面の水平面特性と大地に垂直な面の垂直面特性がある。水平面特性が円となるアンテナを無指向性アンテナといい、いずれの方角にも均等に電波が放射される。これに対し、水平面特性を一方方向に集中させたアンテナをビームアンテナ(指向性アンテナ)という。無指向性アンテナにはグラウンドプレーン、ホイップなどがあり、ビームアンテナには八木アンテナなどがある。

144MHz ●空中線型式:八木型 **RoHS**

- 特長 ①マンションのベランダ、フェンス、移動用に最適。②組立簡単、計量でコンパクトな省スペースタイプ。③エレメント数が選べる充実のラインアップ。
- ④単品を組み合わせる自由なシステム構成が可能。⑤コストパフォーマンスを実現。

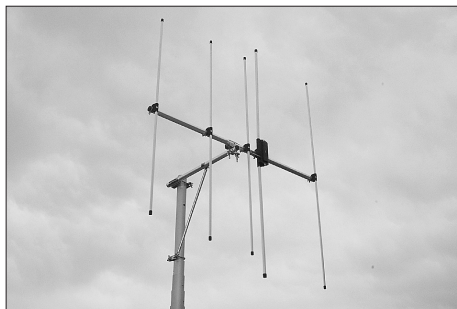

シングルで使う場合は、シングル用片支持ブーム(オプション)が必要です。
A144S5R(5エレ) — x1
KB144R — x1



2列スタックで使う場合は、シングルアンテナ2本とスタックブーム・スタック整合器(いずれもオプション)が必要です。
A144S5R(5エレ) — x2
SB144R — x1
SS770R — x1

形名	シングル		2列スタック	
	A144S5R(5エレ)	A144S10R(10エレ)	A144S5R(x2)	A144S10R(x2)
価格(アンテナのみ)	¥5,985(本体¥5,700+税)	¥10,500(本体¥10,000+税)	¥11,970(本体¥5,700×2+税)	¥21,000(本体¥10,000×2+税)
周波数	144~146MHz		144~146MHz	
利得	9.1dBi	11.6dBi	11.5dBi	13.5dBi
耐入力	50W FM		100W FM	
インピーダンス	50Ω		50Ω	
VSWR	1.3以下		1.5以下	
重量	0.63kg	1.1kg	2.2kg	3.2kg
寸法	950×1090×73mm	2130×1090×73mm	950×1090×1320mm	2130×1090×1320mm
適合マスト径(mm)	φ25~φ47(片支持ブーム使用)		φ25~φ56(スタックブーム使用)	
接栓	M-J		M-J	
FB比	14dB以上	15dB以上	16dB以上	17dB以上
受風面積	0.1㎡	0.16㎡	0.19㎡	0.31㎡
回転半径	約860mm	約1450mm	約870mm	約1465mm

- シングルの受風面積と回転半径は片支持ブームに取り付けたときの値です。
- スタック間隔は1240mmです。

430MHz ●空中線型式:八木型 **RoHS**



シングルで使う場合は、シングル用片支持ブーム(オプション)が必要です。
左の写真の組合せ例
A430S10R(10エレ) ×1
KB430R ×1

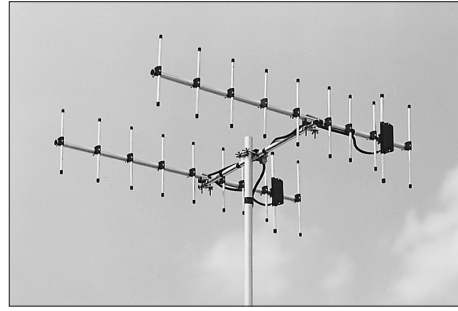

2列スタックで使う場合は、シングルアンテナ2本とスタックブーム・スタック整合器(いずれもオプション)が必要です。
左の写真の組合せ例

A430S10R(10エレ) ×2
SB430R ×1
SS770R ×1

形名	シングル		2列スタック	
	A430S10R(10エレ)	A430S15R(15エレ)	A430S10R(×2)	A430S15R(×2)
価格(アンテナのみ)	¥6,615(本体¥6,300+税)	¥8,295(本体¥7,900+税)	¥13,230(本体¥6,300×2+税)	¥16,590(本体¥7,900×2+税)
周波数	430~440MHz		430~440MHz	
利得	13.1dBi	14.8dBi	15.1dBi	16.8dBi
耐入力	50W FM		100W FM	
インピーダンス	50Ω		50Ω	
VSWR	1.4以下		1.5以下	
重量	0.64kg	0.97kg	2.1kg	2.8kg
寸法	1190×370×73mm	2245×370×73mm	1190×370×830mm	2245×370×830mm
適合マスト径(mm)	φ25~φ47(片支持ブーム使用)		φ25~φ56(スタックブーム使用)	
接栓	M-J		M-J	
F/B比	15dB以上	14dB以上	15dB以上	16dB以上
受風面積	0.07㎡	0.11㎡	0.14㎡	0.22㎡
回転半径	約820mm	約1390mm	約835mm	約1410mm

●シングルの受風面積と回転半径は片支持ブームに取り付けたときの値です。
●スタック間隔は750mmです。

144/430MHzビームアンテナ用オプション

■シングル用支持ブーム **RoHS**



KB144R(144MHz用)
¥2,100(本体¥2,000+税)
KB430R(430MHz用)
¥1,995(本体¥1,900+税)

KB430R

■スタックブーム **RoHS**



SB144R(144MHz用)
¥3,150(本体¥3,000+税)
SB430R(430MHz用)
¥2,625(本体¥2,500+税)

SB144R

■スタック整合器 **RoHS**



SS770R
¥11,865
(本体¥11,300+税)

SS770R



※耐荷量が違いますのでオプションは必ず144MHz、430MHz対応のものをお使いください。※2列スタックで使う場合は、マッチングセクションの位置をご確認ください。
※屋根などの高い場所でのアンテナ設置は複数の人によって安全を確認して行ってください。また、組立・設置作業は風の強い日などは行わないようにしてください。
※アンテナの設置場所は付近に電線や障害物のないところを選んでください。

144/430MHz ●空中線型式:八木型 **RoHS**

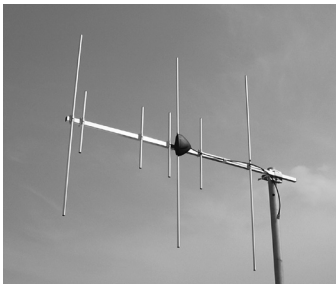

A1430S7 ¥17,640(本体¥16,800+税)

144/430MHz帯2バンド7エレメントビームアンテナ **RoHS**

●利得:7.5dBi(144MHz)、9.3dBi(430MHz) ●耐入力:100W(FM) ●インピーダンス:50Ω ●VSWR:1.5以下
●重量:0.95kg ●適合マスト径:φ25~φ62
●受風面積:0.17㎡ ●耐風速:35m/sec ●回転半径:約1200mm ●接栓:M-J
※スタックでのご使用は出来ません。

BB シリーズ **ブロードバンド**アンテナ



BB6W

BB6W
¥29,400
(本体¥28,000+税)

HF帯ワイドバンドワイヤーアンテナ **RoHS**

●周波数:2~30MHz ●耐入力:250W(SSB) ●インピーダンス:50Ω ●SWR:2.0以下 ●全長:約6.4m
●重量:0.8kg ●接栓:M-J

BB7V
¥50,400
(本体¥48,000+税)

HF帯ワイドバンドGPアンテナ **RoHS**

●周波数:2~30MHz ●耐入力:250W(SSB) ●インピーダンス:50Ω ●SWR:2.0以下
●全長:約6.7m ●重量:2.3kg ●接栓:M-J



グラウンドプレーンアンテナ

地球サイズの交信には見果てぬ夢がある。

海外とのQSOが楽しめるHF帯用GP。

モバイルアンテナ

固定アンテナ

ハンディアンテナ

受信・電源機器

基台

オプション



CP62
¥20,790
 (本体¥19,800+税)
RoHS

50MHz帯グラウンドプレーンアンテナ
 ●利得:5.5dBi●耐入力:500W(SSB)、200W(FM)●インピーダンス:50Ω●VSWR:1.5以下●全長:約6.8m(最大)
 ●ラジアル長:約1.5m●重量:約2.7kg●耐風速:35m/sec.●適合マスト径(mm):φ30~φ62●接栓:M-J
 ●形式:5/8λ×2段



CP610
¥23,940
 (本体¥22,800+税)
RoHS

28(29)/50MHz帯2バンドグラウンドプレーンアンテナ
 ●利得:3.4dBi(28MHz)、5.5dBi(50MHz)●耐入力:500W(SSB)、200W(FM)●インピーダンス:50Ω●VSWR:1.5以下
 ●全長:約6.8m(最大)●ラジアル長:約1.8m(28MHz)、約1.5m(50MHz)●重量:約2.9kg●耐風速:35m/sec.
 ●適合マスト径(mm):φ30~φ62●接栓:M-J●形式:5/8λ(28MHz)、5/8λ×2段(50MHz)



CP8040
¥41,790
 (本体¥39,800+税)
D.C. RoHS

3.5/7MHz帯2バンドグラウンドプレーン(3.5~3.8MHz/7MHz帯 新バンドプラン対応)
 ●耐入力:200W(SSB)●インピーダンス:50Ω●VSWR:1.5以下●全長:約6.53m
 ●ラジアル長:約1.8m●重量:約4.1kg●耐風速:35m/sec.●適合マスト径(mm):φ30~φ62●接栓:M-J
 ●形式:2バンドGP、ラジアル方向集中可能、自立型
 ●空中線型式:中間部負荷型



CP-6
¥41,790
 (本体¥39,800+税)
D.C. RoHS

3.5/7/14/21/28/50MHz帯6バンドグラウンドプレーン(レピーター対応型)《29MHzFM対応》 意匠登録第647813号
 ●耐入力:200W(SSB)●インピーダンス:50Ω●VSWR:1.5以下●全長:4.6m●ラジアル長:約1.8m●重量:4.9kg
 ●耐風速:40m/sec.●適合マスト径(mm):φ30~φ62●接栓:M-J●形式:6バンドGP、ラジアル方向集中可能、自立型
 ●空中線型式:中間部負荷型



CP-5HS
¥38,640
 (本体¥36,800+税)
D.C. RoHS

7/14/21/28/50MHz帯5バンドグラウンドプレーンアンテナ(29MHz帯FM対応)
 ●耐入力:200W SSB(7MHz)、400W SSB(14/21MHz)、500W SSB(28/29/50MHz)●インピーダンス:50Ω
 ●VSWR:1.5以下 ●全長:3.6m ●ラジアル長:約1.8m ●重量:約3.4kg ●耐風速:45m/sec. ●接栓:M-J ●適合マスト径:30 ~ 62φ
 ●形式:5バンドグラウンドプレーン、ラジアル方向集中可能 ●空中線型式:中間部負荷型



CPVU8
¥56,700
 (本体¥54,000+税)
D.C. RoHS

3.5/7/14/21/28/50/144/430MHz帯8バンドグラウンドプレーンアンテナ(アンテナチューナー併用型)
 ●耐入力:200W SSB(3.5~50MHz)、150W FM(144~430MHz)●インピーダンス:50Ω ●全長:2.7m ●重量:約2.4kg ●接栓:M-J
 ●利得:2.15dBi(144MHz)、5.5dBi(430MHz)●適合マスト径:φ30~φ62●形式:8バンドグラウンドプレーン、ラジアル方向集中可能
 ●空中線型式:中間部負荷型

パチカルアンテナ

※パチカルアンテナは大地をアースとして動作するアンテナです。



KV2
¥31,290
 (本体¥29,800+税)
3.5/7MHz帯2バンドパチカルアンテナ《3.5~3.8MHz/7MHz帯 新バンドプラン対応》 RoHS
 ●耐入力:3.5MHz帯250W(SSB)・7MHz帯500W(SSB) ●インピーダンス:50Ω ●VSWR:1.5以下(中心周波数にて)
 ●全長:6.14m ●重量:2.65kg ●耐風速:35m/sec. ●適合マスト径:φ30~62 ●接栓:M-J ●形式:2バンドパチカルアンテナ ●空中線型式:垂直型

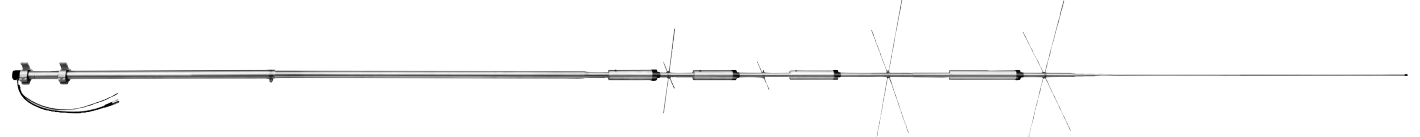

KV5
¥39,690
 (本体¥37,800+税)
3.5/7/14/21/28(29)MHz帯5バンドパチカルアンテナ(レピーター対応型)《29MHz帯FM対応》 RoHS
 ●耐入力:500W(SSB)・3.5MHz 250W(SSB) ●インピーダンス:50Ω ●VSWR:1.5以下(中心周波数にて)
 ●全長:約5.8m ●重量:約4.9kg ●耐風速:35m/sec. ●適合マスト径(mm):φ30~62 ●接栓:M-J型 ●形式:5バンドパチカルアンテナ ●空中線型式:垂直型

50/144/430MHz3バンドグラウンドプレーンの代名詞。

リングガasketによる完璧な防水構造と50m/sec.の耐風速を誇ります。50MHzは希望の周波数にラジアルで調整可能です。(50~52MHz)



V-2000
¥19,740
 (本体¥18,800+税)
50/144/430MHz帯高利得3バンドグラウンドプレーン(レピーター対応型)グラスファイバー製(2分割式)
 ●利得:2.15dBi(50~52MHz)、6.2dB(144MHz)、8.4dB(430MHz) ●耐入力:150W FM(合計) ●インピーダンス:50Ω
 ●VSWR:1.5以下 ●全長:2.5m ●ラジアル長:約52cm(2本)、約92cm(50MHz用) ●重量:1.2kg ●耐風速:50m/sec.
 ●適合マスト径(mm):φ30~φ62 ●接栓:M-J
 ●形式:1/2λC-Load(50MHz)、5/8λ2段C-Load(144MHz)、5/8λ4段C-Load(430MHz) ●空中線型式:単一型

RoHS

50MHz帯5/8λ高エネルギーグラウンドプレーンアンテナ



F61
¥18,690
 (本体¥17,800+税)
ダイレクトジョイント方式・グラスファイバー製(2分割式)
 ●周波数:50MHz帯(50~54MHzの範囲で調整) ●利得:2.7dBi ●インピーダンス:50Ω ●VSWR:1.5以下
 ●耐入力:150W SSB ●耐風速:50m/sec. ●全長:3.2m ●ラジアル長:約85cm ●重量:1.4kg
 ●適合マスト径(mm):φ30~φ62 ●接栓:M-J ●形式:5/8λ短縮グラウンドプレーン ●空中線型式:単一型

RoHS

マリン・基地局用アンテナ

SE6A
¥20,790
 (本体¥19,800+税)
50MHz帯マリン基地局用高利得ノンラジアルアンテナ(レピーター対応型)グラスファイバー製 D.C.
 ●利得:2.15dBi ●耐入力:200W(SSB)、60W(FM) ●インピーダンス:50Ω ●VSWR:1.5以下 ●耐風速:60m/sec. ●全長:2.5m ●重量:2.2Kg
 ●接栓:M-J ●適合マスト径(mm):φ25~φ100 ●形式:1/2λノンラジアル(50~54MHz帯の範囲で調整) ●空中線型式:単一型

SE50
¥17,640
 (本体¥16,800+税)
144/430MHz帯マリン・基地局用高利得2バンドノンラジアルアンテナ(レピーター対応型)グラスファイバー製 D.C.
 ●利得:4.5dB(144MHz)、7.2dB(430MHz) ●耐入力:100W FM(合計) ●インピーダンス:50Ω ●VSWR:1.5以下 ●全長:2.0m ●重量:0.8kg
 ●耐風速:60m/sec. ●適合マスト径(mm):φ30~φ62 ●接栓:M-J ●形式:6/8λC-Load(144MHz)、5/8λ3段C-Load(430MHz) ●空中線型式:単一型

SE100
¥19,740
 (本体¥18,800+税)
144/430MHz帯マリン・基地局用高利得2バンドノンラジアルアンテナ(レピーター対応型)グラスファイバー製 D.C.
 ●利得:6.0dBi(144MHz)、8.0dBi(430MHz) ●耐入力:150W FM(合計) ●インピーダンス:50Ω ●VSWR:1.5以下 ●全長:2.25m ●重量:1.5kg
 ●耐風速:50m/sec. ●適合マスト径(mm):φ25~φ100ステンレス製取付金具(S-3)採用 ●接栓:M-J
 ●形式:5/8λ2段(144MHz)、5/8λ4段(430MHz) ●空中線型式:単一型

SE300
¥22,890
 (本体¥21,800+税)
144/430MHz帯マリン・基地局用高利得ノンラジアルアンテナ(レピーター対応型)グラスファイバー製(2分割)
 ●周波数:144/430MHz ●利得:6.5/9.0dBi(144/430) ●耐入力:150W(FM) ●インピーダンス:50Ω ●VSWR:1.5以下 ●全長:2.85m ●重量:1.4kg
 ●接栓:M-J型 ●耐風速:50m/sec. ●適合マスト径:φ30~62 ●形式:5/8λ2段C-Load(144MHz)、5/8λ5段C-Load(430MHz) ●空中線型式:単一型

船舶共通通信システム用国際 VHF アンテナ

150MVHS
 ※オープン価格
船舶共通通信システム(国際VHF無線)用アンテナ(簡易取付型・ハンディー無線機用)
 ●周波数:156~157MHz(TX) 156~162.5MHz(RX) ●利得:2.15dBi ●耐入力:50W ●インピーダンス:50Ω ●VSWR:1.5以下(TX周波数にて)
 ●全長:0.99m ●重量:260g(アンテナ本体) ●接栓:SMA-P型(3D-2Vケーブル5m付) ●耐風速:40m/sec. ●形式:1/2λスリーブ型
 ※取付には、別売金具CRM/DPK-CR/CRB/CLBが必要です。

150MV
 ※オープン価格
船舶共通通信システム(国際VHF無線)用高利得アンテナグラスファイバー製
 ●周波数:156~157MHz(送信)、156~162.5MHz(受信) ●利得:2.15dBi ●耐入力:50W ●インピーダンス:50Ω ●VSWR:1.5以下(送信周波数にて)
 ●全長:1.23m ●重量:0.7kg ●接栓:M-J型 ●耐風速:60m/sec. ●適合マスト径:φ30~62 ●形式:1/2λ

150MVII
 ※オープン価格
船舶共通通信システム(国際VHF無線)用高利得アンテナグラスファイバー製(2分割式) D.C.
 ●周波数:156~157MHz(送信)、156~162.5MHz(受信) ●利得:6.0dBi ●耐入力:150W ●インピーダンス:50Ω ●VSWR:1.5以下(送信周波数にて)
 ●全長:2.8m ●重量:1.0kg ●接栓:M-J型 ●耐風速:50m/sec. ●適合マスト径:φ30~62 ●形式:5/8λ2段 ●空中線型式:単一型

利得表示で、dBとdBiが混在しておりますが、どちらの表示も絶対利得(dBi)とお考えください。

モバイルアンテナ

固定アンテナ

ハンディアンテナ

受信・電源機器

基台

オプション

グラウンドプレーンアンテナ

地球サイズの交信には見果てぬ夢がある。

144/430MHz

モバイルアンテナ







固定アンテナ

ハンディアンテナ

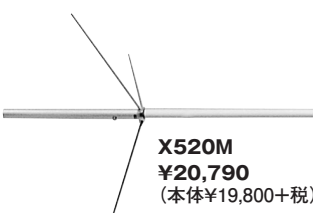

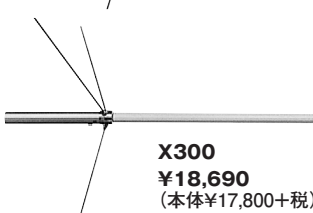
受信・電源機器

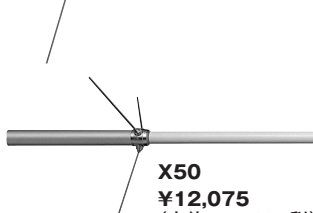
基台

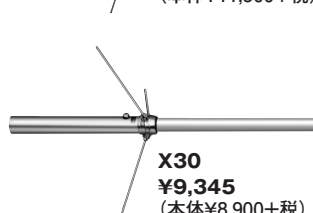
オプション

- | | |
|--|--|
|  <p>X700H
¥39,690
(本体¥37,800+税)</p> | <p>144/430MHz帯高利得2バンドグラウンドプレーン(レピーター対応型) グラスファイバー製(4分割式)  D.S D.C RoHS</p> <ul style="list-style-type: none"> ●利得:9.3dBi(144MHz)、13.0dBi(430MHz) ●耐入力:200W FM(合計) ●インピーダンス:50Ω ●VSWR:1.5以下 ●全長:7.2m ●ラジアル長:約52cm ●重量:3.8kg ●耐風速:40m/sec. ●適合マスト径(mm):φ30~φ62(できるだけ45以上のマストを使用してください) ●接続:M-J ●形式:5/8λ4段C-Load(144MHz)、5/8λ11段C-Load(430MHz) ●空中線型式:単一型 |
|  <p>X520M
¥20,790
(本体¥19,800+税)</p> | <p>144/430MHz帯高利得2バンドグラウンドプレーン(レピーター対応型) グラスファイバー製(3分割式)  D.S D.C RoHS</p> <ul style="list-style-type: none"> ●利得:8.3dBi(144MHz)、11.7dBi(430MHz) ●耐入力:200W FM(合計) ●インピーダンス:50Ω ●VSWR:1.5以下 ●全長:5.2m ●ラジアル長:約52cm ●重量:2.0kg ●耐風速:40m/sec. ●適合マスト径(mm):φ30~φ62 ●接続:M-J ●形式:5/8λ3段C-Load(144MHz)、5/8λ8段C-Load(430MHz) ●空中線型式:単一型 |
|  <p>X300
¥18,690
(本体¥17,800+税)</p> | <p>144/430MHz帯高利得2バンドグラウンドプレーン(レピーター対応型) グラスファイバー製(2分割式)  D.S D.C RoHS</p> <ul style="list-style-type: none"> ●利得:6.5dBi(144MHz)、9.0dBi(430MHz) ●耐入力:200W FM(合計) ●インピーダンス:50Ω ●VSWR:1.5以下 ●全長:3.1m ●ラジアル長:約52cm ●重量:1.5kg ●耐風速:50m/sec. ●適合マスト径(mm):φ30~φ62 ●接続:M-J ●形式:5/8λ2段C-Load(144MHz)、5/8λ5段C-Load(430MHz) ●空中線型式:単一型 |
|  <p>X200
¥16,590
(本体¥15,800+税)</p> | <p>144/430MHz帯高利得2バンドグラウンドプレーン(レピーター対応型) グラスファイバー製(2分割式)  D.S D.C RoHS</p> <ul style="list-style-type: none"> ●利得:6.0dBi(144MHz)、8.0dBi(430MHz) ●耐入力:200W FM(合計) ●インピーダンス:50Ω ●VSWR:1.5以下 ●全長:2.5m ●ラジアル長:約52cm ●重量:1.2kg ●耐風速:50m/sec. ●適合マスト径(mm):φ30~φ62 ●接続:M-J ●形式:5/8λ2段(144MHz)、5/8λ4段(430MHz) ●空中線型式:単一型 |
|  <p>X50
¥12,075
(本体¥11,500+税)</p> | <p>144/430MHz帯高利得2バンドグラウンドプレーン(レピーター対応型) グラスファイバー製  D.S D.C RoHS</p> <ul style="list-style-type: none"> ●利得:4.5dBi(144MHz)、7.2dBi(430MHz) ●耐入力:200W FM(合計) ●インピーダンス:50Ω ●VSWR:1.5以下 ●全長:1.7m ●ラジアル長:約19cm ●重量:0.9kg ●耐風速:60m/sec. ●適合マスト径(mm):φ30~φ62 ●接続:M-J ●形式:6/8λC-Load(144MHz)、5/8λ3段C-Load(430MHz) ●空中線型式:単一型 |
|  <p>X30
¥9,345
(本体¥8,900+税)</p> | <p>144/430MHz帯高利得2バンドグラウンドプレーン(レピーター対応型) グラスファイバー製《300MHz帯受信対応》 D.C RoHS</p> <ul style="list-style-type: none"> ●利得:3.0dBi(144MHz)、5.5dBi(430MHz) ●耐入力:150W(合計) ●インピーダンス:50Ω ●VSWR:1.5以下 ●全長:1.3m ●ラジアル長:約19cm ●重量:0.8kg ●耐風速:60m/sec. ●適合マスト径(mm):φ30~φ62 ●接続:M-J ●形式:1/2λ(144MHz)、5/8λ2段(430MHz) ●空中線型式:単一型 |

ノンラジアルタイプ基地局用アンテナ VXシリーズ

- | | |
|---|--|
|  <p>VX30
¥10,290
(本体¥9,800+税)</p> | <p>144/430MHz帯高利得2バンドノンラジアルアンテナ(レピーター対応型) グラスファイバー製  D.C</p> <ul style="list-style-type: none"> ●利得:2.15dBi(144MHz)、5.5dBi(430MHz) ●耐入力:150W FM(合計) ●インピーダンス:50Ω ●VSWR:1.5以下 ●全長:1.3m ●重量:0.7kg ●耐風速:60m/sec. ●適合マスト径(mm):φ30~φ62 ●接続:M-J ●形式:1/2λノンラジアル(144MHz)、5/8λ2段ノンラジアル(430MHz) ●空中線型式:単一型 |
|  <p>VX1000
¥14,490
(本体¥13,800+税)</p> | <p>50/144/430MHz帯高利得3バンドアンテナ(レピーター対応型)《300MHz帯受信対応》 グラスファイバー製  RoHS</p> <ul style="list-style-type: none"> ●利得:1.5dBi(50MHz)、2.15dBi(144MHz)、5.5dBi(430MHz) ●耐入力:150W SSB(合計) ●インピーダンス:50Ω ●VSWR:1.5以下 ●全長:1.42m ●重量:0.8kg ●耐風速:60m/sec. ●適合マスト径(mm):φ30~φ62 ●接続:M-J ●形式:1/2λ短縮(50.5~52MHzの範囲で調整)、1/2λノンラジアル(144MHz)、5/8λ2段ノンラジアル(430MHz) ●空中線型式:単一型 |
|  <p>VX4000
¥16,590
(本体¥15,800+税)</p> | <p>144/430/1200MHz帯高利得3バンドノンラジアルアンテナ(レピーター対応型) グラスファイバー製  D.C RoHS</p> <ul style="list-style-type: none"> ●利得:2.6dBi(144MHz)、5.8dBi(430MHz)、9.2dBi(1200MHz) ●耐入力:100W FM(合計) ●インピーダンス:50Ω ●VSWR:1.5以下 ●全長:1.3m ●重量:0.7kg ●耐風速:60m/sec. ●適合マスト径(mm):φ30~φ62 ●接続:N-J ●形式:1/2λC-Loadノンラジアル(144MHz)、5/8λ2段C-Loadノンラジアル(430MHz)、5/8λ5段C-Loadノンラジアル(1200MHz) ●空中線型式:単一型 |

利得表示で、dBとdBiが混在しておりますが、どちらの表示も絶対利得(dBi)とお考えください。

強度も飛びも秀でた力を発揮。固定局の基本形、Xシリーズ。

 <p>X7000 ¥26,250 (本体¥25,000+税) RoHS</p>	<p>144/430/1200MHz帯高利得3バンドグランドプレーン(レピーター対応型)ガラスファイバー製(3分割式) </p> <ul style="list-style-type: none"> ●利得:8.3dB(144MHz)、11.7dB(430MHz)、13.7dB(1200MHz) ●耐入力:100W FM(144/430MHz)、60W FM(1200MHz)、合計100W FM●インピーダンス:50Ω●VSWR:1.5以下●全長:5.0m ●ラジアル長:約52cm●重量:2.2kg●耐風速:40m/sec.●適合マスト径(mm):Φ30~Φ62●接栓:N-J ●形式:5/8λ3段C-Load(144MHz)、5/8λ8段C-Load(430MHz)、5/8λ14段C-Load(1200MHz)●空中線型式:単一型
 <p>X6000 ¥20,475 (本体¥19,500+税) RoHS</p>	<p>144/430/1200MHz帯高利得3バンドグランドプレーン(レピーター対応型)ガラスファイバー製(2分割式) </p> <ul style="list-style-type: none"> ●利得:6.5dB(144MHz)、9.0dB(430MHz)、10.0dB(1200MHz) ●耐入力:100W FM(144/430MHz)、60W FM(1200MHz)合計100W FM●インピーダンス:50Ω●VSWR:1.5以下●全長:3.05m ●ラジアル長:約52cm●重量:1.8kg●耐風速:50m/sec.●適合マスト径(mm):Φ30~Φ62●接栓:N-J ●形式:5/8λ2段C-Load(144MHz)、5/8λ5段C-Load(430MHz)、5/8λ6段C-Load(1200MHz)●空中線型式:単一型
 <p>X5000 ¥18,375 (本体¥17,500+税) RoHS</p>	<p>144/430/1200MHz帯高利得3バンドグランドプレーン(レピーター対応型)ガラスファイバー製 </p> <ul style="list-style-type: none"> ●利得:4.5dB(144MHz)、8.3dB(430MHz)、11.7dB(1200MHz)●耐入力:100W FM(合計)●インピーダンス:50Ω●VSWR:1.5以下 ●全長:1.8m●ラジアル長:約19cm●重量:0.9kg●耐風速:60m/sec.●適合マスト径(mm):Φ30~Φ62●接栓:N-J ●形式:6/8λC-Load(144MHz)、5/8λ3段C-Load(430MHz)、5/8λ7段C-Load(1200MHz)●空中線型式:単一型

351MHz 帯デジタル簡易無線アンテナ

 <p>AZ350 ¥6,090 (本体¥5,800+税) RoHS</p>	<p>351MHz帯デジタル簡易無線モービルアンテナ</p> <ul style="list-style-type: none"> ●周波数:351MHz帯●利得:4.15dBi●耐入力:50W●インピーダンス:50Ω●VSWR:1.5以下●全長:91cm●重量:125g●接栓:M-P●形式:3/4λ ●空中線型式:単一型 [WHIP] ※新車両保安基準適合品(2009年1月施行)
 <p>AZ350S ¥5,670 (本体¥5,400+税) RoHS</p>	<p>351MHz帯デジタル簡易無線モービルアンテナ</p> <ul style="list-style-type: none"> ●周波数:351MHz帯●利得:3.65dBi●耐入力:50W●インピーダンス:50Ω●VSWR:1.5以下●全長:55cm●重量:75g●接栓:M-P ●形式:3/4λノンラジアル●空中線型式:単一型 ※新車両保安基準適合品(2009年1月施行)
 <p>SRH350D ¥3,465 (本体¥3,300+税) RoHS</p>	<p>351MHz帯デジタル簡易無線ハンディアンテナ</p> <ul style="list-style-type: none"> ●周波数:351MHz帯●インピーダンス:50Ω●全長:20cm●重量:27g●接栓:SMA●形式:1/4λ●空中線型式:単一型
 <p>SRH350DH ¥3,675 (本体¥3,500+税) RoHS</p>	<p>351MHz帯デジタル簡易無線ハンディアンテナ</p> <ul style="list-style-type: none"> ●周波数:351MHz帯●利得:2.15dBi●インピーダンス:50Ω●全長:43cm●重量:39g●接栓:SMA●形式:1/2λ●空中線型式:単一型
 <p>300MVDU ¥16,800 (本体¥16,000+税) RoHS</p>	<p>351MHz帯デジタル簡易無線基地局用アンテナ</p> <ul style="list-style-type: none"> ●周波数:351MHz帯●利得:3.65dBi●インピーダンス:50Ω●VSWR:1.5以下●全長:82cm●重量:710g●接栓:M-J●形式:3/4λ●空中線型式:単一型
 <p>350MVH ¥20,790 (本体¥19,800+税) RoHS</p>	<p>351MHz帯デジタル簡易無線基地局用高利得アンテナ</p> <ul style="list-style-type: none"> ●周波数:351MHz帯●利得:7.15dBi●耐入力:100W●インピーダンス:50Ω●VSWR:1.5以下 ●全長:1.87m●重量:900g●接栓:M-J●適合マスト径:Φ30~Φ62●形式:3段コリニア●空中線型式:単一型



A350S5 ¥18,900 (本体¥18,000+税)
351MHz帯デジタル簡易無線用5エレメント八木アンテナ(基地局用)
 ●ブーム長:1.4m●エレメント長:0.42m●重量:1.0kg
 ●周波数:351MHz帯●利得:11.15dBi●接栓:M-J形
 ●受風面積:0.07㎡●回転半径:約1.35m●適合マスト径:Φ32~60
 ●形式:5エレメント八木アンテナ●空中線形式:八木型
 ※エレメントは6本ありますが、第4エレメントは動作要素が異なりますので【5エレメント】と称しています。



M300MRHDU ¥11,025 (本体¥10,500+税)
351MHz帯デジタル簡易無線用アンテナ
 ●周波数:351MHz帯●利得:4.15dBi
 ●インピーダンス:50Ω●SWR:2.0以下●接栓:ネジ形
 ●全長:約0.94m●重量:550g●空中線形式:3/4λ
 ●M300HEDU+マグネットマウント



M300MRDU ¥7,350 (本体¥7,000+税)
351MHz帯デジタル簡易無線用アンテナ
 ●周波数:351MHz帯●利得:2.15dBi
 ●インピーダンス:50Ω●SWR:2.0以下
 ●接栓:ネジ形●全長:約0.22m●重量:450g
 ●空中線形式:1/4λ
 ●E-400S(351MHz)+マグネットマウント

※屋根などの高い場所でのアンテナ設置は複数の人によって安全を確保して行ってください。また、組立・設置作業は風の強い日などは行わないようにしてください。
 ※アンテナの設置場所は付近に電線や障害物のないところを選んでください。

利得表示で、dBとdBiが混在しておりますが、どちらの表示も絶対利得(dBi)とお考えください。

※オープン価格製品は標準価格を定めていません。

モービルアンテナ

固定アンテナ

ハンディアンテナ

受信・電源機器

基台

オプション

HF 帯ダイポールアンテナ

憧れのせてHFへ。海外DX'erは見逃せない。

HFダイポールアンテナ



HFV5 ¥36,540 (本体¥34,800+税)
7/14/21/28/50MHz帯短縮V型ダイポールアンテナ
 ●耐入力:150W SSB(7/14MHz)、220W SSB(21/28/50MHz)
 ●全長:4m ●重量:1.95Kg
 ●VSWR:1.5以下 ●インピーダンス:50Ω
 ●適合マスト径(mm):φ25~φ62 ●接栓:M-J
 ●空中線型式:短縮ダイポール型※L型取付も可能です。

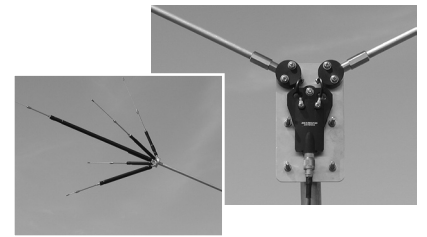

HFV8040 ¥49,350 (本体¥47,000+税)
3.5/7MHz帯V型ダイポールアンテナ(新バンドプラン対応型)
 ●周波数:3.500~3.805MHz、7.00~7.20MHz※上記周波数内にて可変可能
 ●耐入力:300WSSB、100W(FM/CW) ●全長:約10.2m ●重量:約7.0Kg
 ●VSWR:1.5以下(共振周波数にて)※地上高により変化 ●インピーダンス:50Ω
 ●適合マスト径:38~60φ ●耐風速:35m/sec. ●回転半径:約3.6m ●受風面積:0.35㎡
 ●形式:2バンドV型ダイポール(短縮型) ●接栓:M-J型 ●空中線型式:ダイポール型
 ※V型90度固定タイプ

HFダイポールアンテナ RoHS



W-721
¥8,925
 (本体¥8,500+税)
RoHS

HF帯(7/21MHz)2バンドダイポールアンテナ
 ●耐入力:1.2KW(PEP)
 ●全長:12.4m ●重量:1.2kg
 ●空中線型式:ダイポール型
 ●接栓:M-J



W-8010
¥16,275
 (本体¥15,500+税)
RoHS

HF帯(3.5/7MHz)2バンドダイポールアンテナ
 ●耐入力:1.2KW(PEP)
 ●全長:26m ●重量:1.85kg
 ●空中線型式:ダイポール型
 ●接栓:M-J

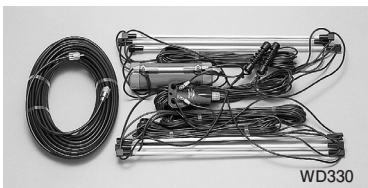

WD330
¥26,250
 (本体¥25,000+税)
WARC RoHS

T2FD型HF帯(2~30MHz)ワイドバンドワイヤーダイポールアンテナ
 ●耐入力:150W(PEP)
 ●全長:25m ●重量:3.1kg(同軸ケーブルを除く)
 ●同軸ケーブル:5D-2V 30mM形コネクタ
 ●空中線型式:T2FD型ダイポール型 ●接栓:M-J

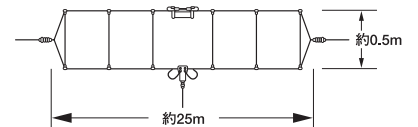

HFダイポールアンテナ(ショートタイプ)

WD330S
¥25,200
 (本体¥24,000+税)

T2FD型コンパクトサイズHF帯(2~28.6MHz)ワイドバンドワイヤーダイポールアンテナ **WARC RoHS**
 ●耐入力:150W(PEP) ●全長:10m ●重量:1.7kg ●付属品:クレモナロープ10m2本
 ●空中線型式:T2FDダイポール型

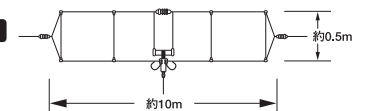

広帯域バラン

広帯域バラン RoHS
BU-55 ¥5,145 (本体¥4,900+税)
 ●3~75MHz
 ●50Ω(1:1)
 ●耐入力:500W(PEP)
 ●接栓:M-J

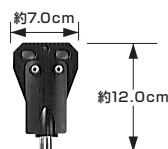

BU-50 ¥4,725 (本体¥4,500+税)
RoHS
 ●1.7~40MHz
 ●50Ω(1:1)
 ●耐入力:1.2KW(PEP)
 ●接栓:M-J
 完全モールド構造。
 防水性も万全です。



T2FD型ダイポールアンテナは広帯域設計のため無調整でお使いいただけます。SWRが2もしくは3以下となっていますので1.5にするためにはアンテナチューナーを併用してください。バンド内、どの周波数でも送信できますので業務用バンドにもお使いいただけます。電波防護指針に適合していることを確認してください。HF帯のアンテナはまわりの影響を強く受けますので、できるだけ建物や地面からアンテナを離すように設置してください。

利得表示で、dBとdBiが混在しておりますが、どちらの表示も絶対利得(dBi)とお考えください。

70~1000MHz



RH795 70~1000MHz帯ワイドバンドハンディーロッドアンテナ(レピーター対応型) **RoHS**
WIDE Band
 ●利得:2.15dBi●耐入力:10W FM●インピーダンス:50Ω●全長:115cm(フルサイズ)、19.5cm(最短サイズ)●ロッド段数:10段●重量:65g●接栓:BNC-P
 ●形式:1/4λ(70~300MHz)●空中線型式:単一型
¥2,625
 (本体¥2,500+税)



RH799 70~1000MHz帯ワイドバンドハンディーロッドアンテナ(レピーター対応型) **RoHS**
WIDE Band [折曲機構付]
 ●利得:2.15dBi●耐入力:10W FM●インピーダンス:50Ω●全長:113.5cm(フルサイズ)、19.5cm(最短サイズ)●ロッド段数:10段●重量:65g●接栓:BNC-P
 ●形式:1/4λ(70~300MHz)、300MHzは5/8λとしても使用可、180°折曲機構付●空中線型式:単一型
¥2,940
 (本体¥2,800+税)



RH789 95~1100MHz帯ワイドバンドハンディーロッドアンテナ **RoHS**
WIDE Band [折曲機構付]
 ●利得:2.15dBi(95~300MHz) 3.2dBi(300~1100MHz)●耐入力:10W FM●インピーダンス:50Ω●全長:80.5cm(フルサイズ)、19.5cm(最短サイズ)
 ●ロッド段数:6段●重量:35g●接栓:BNC-P
 ●形式:1/4λ(95~300MHz) 5/8λ(300~1100MHz)、180°折曲機構付、AM/FM受信対応(エレメントフルサイズ時)●空中線型式:単一型
¥3,150
 (本体¥3,000+税)

受信専用アンテナ 受信感度が違う



RH103 120/300MHz帯エアバンド受信用ハンディアンテナ **RoHS**
¥4,179
 (本体¥3,980+税)
 ●全長:4.5cm●重量:18g●インピーダンス:50Ω
 ●接栓:BNC●形式:1/4λ
 ※受信専用の為、送信できません。



RH1230 120/300MHz帯エアバンド受信用ハンディアンテナ **RoHS**
¥5,145
 (本体¥4,900+税)
 ●利得:2.15dBi(300MHz)●全長:48cm●重量:47g●インピーダンス:50Ω●接栓:BNC
 ●形式:1/4λ(120MHz)、1/2λ(300MHz)
 ※受信専用の為、送信できません。



RHF1439 139/399MHz帯盗聴波発見受信用フレキシブルハンディアンテナ **RoHS**
¥5,145
 (本体¥4,900+税)
 ●利得:2.15dBi(399MHz)●全長:40.5cm●重量:40g●インピーダンス:50Ω●接栓:BNC●形式:1/4λ(139MHz)、1/2λノンラジアル(399MHz)
 ※SMA-P変換コネクタ付属
 ※受信専用の為、送信できません。



SRH1230 120/300MHz帯エアバンド受信用ハンディアンテナ **RoHS**
¥5,145
 (本体¥4,900+税)
 ●利得:2.15dBi(300MHz)●全長:47cm●重量:43g●インピーダンス:50Ω●接栓:SMA●形式:1/4λ(120MHz)、1/2λ(300MHz)
 ※受信専用の為、送信できません。



SRH120 120MHz帯VHFエアバンド受信用ハンディアンテナ **RoHS**
¥2,940
 (本体¥2,800+税)
 ●全長:40cm●重量:40g●インピーダンス:50Ω●接栓:SMA●形式:1/4λ
 ※受信専用の為、送信は出来ません。



SRH150 150MHz帯受信用ハンディアンテナ **RoHS**
¥2,940
 (本体¥2,800+税)
 ●全長:35cm●重量:37g●インピーダンス:50Ω●接栓:SMA●形式:1/4λ
 ※受信専用の為、送信は出来ません。



SRH150pro 150MHz帯受信用ハンディアンテナ(防水仕様) **RoHS**
¥3,675
 (本体¥3,500+税)
 ●全長:40cm●重量:38g●インピーダンス:50Ω●接栓:SMA●形式:1/4λ●防水規格:IP55仕様
 ※受信専用の為、送信は出来ません。



SRH350 350MHz帯受信用ハンディアンテナ **RoHS**
¥2,940
 (本体¥2,800+税)
 ●全長:20cm●重量:27g●インピーダンス:50Ω●接栓:SMA●形式:1/4λ
 ※受信専用の為、送信は出来ません。



受信専用アンテナは、受信専用です。
送信はできません。

50/144MHz

復刻版



RH205 144MHz帯ハンディーロッドアンテナ
 ●利得:3.2dBi●耐入力:10W●インピーダンス:50Ω●全長:134cm(フルサイズ)、23cm(最短サイズ)●重量:90g●接栓:BNC●ロッド段数:10段
 ●形式:5/8λ(50MHz、1/4λとしても使用可)、AM/FM/エアーバンド/救急/消防/300MHz帯受信対応●空中線型式:単一型

144/430MHz



(広帯域受信対応)

RH519 144/430MHz帯&120(エアーバンド)/150/300/450/800MHz帯受信対応7バンドハンディーフレキシブルアンテナ(レピーター対応型)
 ●耐入力:10W FM●インピーダンス:50Ω●全長:20cm●重量:15g●接栓:BNC-P●形式:1/4λ●空中線型式:単一型

RoHS



(広帯域受信対応)

RH771 144/430MHz帯&120(エアーバンド)/150/300/450/800/900MHz帯受信対応
 8バンドハンディーフレキシブルアンテナ(レピーター対応型)
 ●利得:2.15dBi(430MHz)●耐入力:10W FM●インピーダンス:50Ω●全長:40cm●重量:42g●接栓:BNC-P
 ●形式:1/4λ(144MHz)、1/2λノンラジアル(430MHz)●空中線型式:単一型

RoHS



(広帯域受信対応)

RH775 144/430MHz帯&120(エアーバンド)/150/300/450/800/900MHz帯受信対応
 8バンドハンディーロッドアンテナ(レピーター対応型)
 ●利得:2.15dBi(430MHz)●耐入力:10W FM●インピーダンス:50Ω●全長:41cm(フルサイズ)、14cm(最短サイズ)●重量:35g●接栓:BNC-P
 ●ロッド段数:8段●形式:1/4λ(144MHz)、1/2λノンラジアル(430MHz)●空中線型式:単一型

RoHS



(広帯域受信対応)【折曲機構付】

RH707 144/430MHz帯&120(エアーバンド)/150/300/450/800/900MHz帯受信対応
 8バンドハンディーフレキシブルアンテナ(レピーター対応型)
 ●耐入力:10W FM●インピーダンス:50Ω●全長:21cm●重量:35g●接栓:BNC-P●形式:1/4λ(144/430MHz)、180°折曲機構付●空中線型式:単一型

RoHS



(広帯域受信対応)

RH701 144/430MHz帯&120(エアーバンド)/150/300/450/800/900MHz帯受信対応
 8バンドハンディーフレキシブルアンテナ(レピーター対応型)
 ●耐入力:10W FM●インピーダンス:50Ω●全長:21cm●重量:30g●接栓:BNC-P●形式:1/4λ(144/430MHz)●空中線型式:単一型

RoHS



(広帯域受信対応)

RH536 144/430MHz帯&120(エアーバンド)/150/300/450/800/900MHz帯受信対応
 8バンドハンディーフレキシブルアンテナ(レピーター対応型)
 ●利得:2.15dBi●耐入力:10W FM●インピーダンス:50Ω●VSWR:1.5以下●全長:36cm●重量:15g●接栓:BNC-P
 ●形式:1/4λ(144MHz)、1/2λノンラジアル(430MHz)、超弾性合金エレメント使用●空中線型式:単一型

RoHS

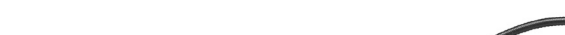

(広帯域受信対応)

【自在屈曲エレメント】

RHF40 144/430MHz帯&120(エアーバンド)/150/300/450/800/900MHz帯受信対応
 8バンドハンディーフレキシブルアンテナ(レピーター対応型)
 ●利得:2.15dBi●耐入力:10W FM●インピーダンス:50Ω●全長:40.5cm●重量:40g
 ●接栓:BNC-P(SMA-P変換コネクタ付)
 ●形式:1/4λ(144MHz)、1/2λノンラジアル(430MHz)、自在屈曲エレメント使用●空中線型式:単一型

RoHS

【超弾性合金エレメント】

注意
 アンテナ装着時、エレメント部分を
 持って振り回さない
 てください。受信した通
 信内容を漏らすことは違法
 行為となります。



(広帯域受信対応)

RHF20 144/430MHz帯&120(エアーバンド)/150/300/450/800/900MHz帯受信対応
 スーパーフレキシブルハンディーアンテナ(レピーター対応型)
 ●耐入力:10W●インピーダンス:50Ω●全長:21.5cm●重量:30g●接栓:BNC-P(SMA-P変換コネクタ付)
 ●形式:1/4λ(144/430MHz)、自在屈曲エレメント使用●空中線型式:単一型

RoHS



(広帯域受信対応)

RHF10 144/430MHz帯&120(エアーバンド)/150/300/450/800/900MHz帯受信対応
 8バンドハンディーフレキシブルアンテナ(レピーター対応型)
 ●耐入力:6W●インピーダンス:50Ω●全長:7.5cm●重量:20g●形式:1/4λ●接栓:BNC-P●空中線型式:単一型

RoHS

モバイルアンテナ

固定アンテナ

ハンディーアンテナ

受信・電源機器

基台

オプション

144/430/900MHz・144/430/1200MHz



(広帯域受信対応)

RH3 144/430/1200MHz帯&120(エアバンド)/150/300/450/800/900MHz帯受信対応9バンドハンディーアンテナ(レピーター対応型)
 ¥3,465 (本体¥3,300+税)
 ●耐入力:10W FM●インピーダンス:50Ω●全長:4.5cm●重量:18g●接栓:BNC-P●形式:1/4λ(144/430/1200MHz)●空中線型式:単一型

RoHS



(広帯域受信対応)

RH951S 144/430/1200MHz帯&120(エアバンド)/150/300/450/800/900MHz帯受信対応9バンドハンディーフレキシブルアンテナ(レピーター対応型)
 ¥5,775 (本体¥5,500+税)
 ●利得:2.15dBi(430MHz)、5.5dBi(1200MHz)●耐入力:10W FM●インピーダンス:50Ω●全長:35cm●重量:30g●接栓:BNC-P
 ●形式:1/4λ(144MHz)、1/2λ(430MHz)、5/8λ2段(1200MHz)●空中線型式:単一型

RoHS



(広帯域受信対応)

RH999 50/144/430/1200MHz帯&AM/FM/120(エアバンド)/150/300/450/900MHz帯受信対応11バンドハンディーフレキシブルアンテナ(レピーター対応型)
 ¥8,295 (本体¥7,900+税)
 ●利得:2.15dBi(430MHz)、5.5dBi(1200MHz)●耐入力:10W FM●インピーダンス:50Ω●全長:51.5cm●重量:65g●接栓:BNC-P
 ●形式:1/4λ(50/144MHz)、1/2λ(430MHz)、5/8λ2段(1200MHz)●空中線型式:単一型
 ※SMA-P変換コネクタ付属

RoHS

144/430MHz・430MHz



RH-770 144/430MHz帯高利得2バンドハンディーロッドアンテナ(レピーター対応型)《300MHz帯受信対応》
 ¥5,460 (本体¥5,200+税)
 ●利得:3.0dB(144MHz)、5.5dB(430MHz)●耐入力:20W FM●インピーダンス:50Ω●VSWR:1.5以下●全長:93cm(収縮時22.3cm)●重量:85g
 ●接栓:BNC-P●ロッド段数:10段●形式:1/2λノンラジアル(144MHz)、5/8λ2段ノンラジアル(430MHz)●空中線型式:単一型

RoHS



RH17 430MHz帯ハンディーフレキシブルアンテナ(レピーター対応型)
 ¥1,890 (本体¥1,800+税)
 ●利得:2.15dBi●耐入力:10W FM●インピーダンス:50Ω●全長:17cm●重量:12g●接栓:BNC-P
 ●形式:1/4λ、300/450MHz帯受信対応●空中線型式:単一型

マグネットアンテナ

マグネットマウントアンテナ

144/430MHz帯 マグネットマウントアンテナ(レピーター対応型)



※写真はMR77です

MR77 ¥5,145 (本体¥4,900+税)
 ●利得:3.4dBi(430MHz)
 ●全長:0.5m ●インピーダンス:50Ω
 ●重量:400g ●耐入力:70W
 ●同軸ケーブル:RG-58C/U 4m
 ※M-P コネクタ付

RoHS

MR77B ¥5,145 (本体¥4,900+税)
 ●利得:3.4dBi(430MHz)
 ●全長:0.5m ●インピーダンス:50Ω
 ●重量:400g ●耐入力:70W
 ●同軸ケーブル:RG-58C/U 4m
 ※BNC-P コネクタ付

RoHS

MR77S ¥5,145 (本体¥4,900+税)
 ●利得:3.4dBi(430MHz)
 ●全長:0.5m ●インピーダンス:50Ω
 ●重量:400g ●耐入力:70W
 ●同軸ケーブル:RG-58C/U 4m
 ※SMA-P コネクタ付

RoHS



※写真はMR75Bです

MR75B ¥5,565 (本体¥5,300+税)
 ●利得:3.4dBi(430MHz)
 ●全長:0.5m ●インピーダンス:50Ω
 ●重量:130g ●耐入力:35W
 ●同軸ケーブル:LMR100 3m
 ※BNC-P コネクタ付、折曲機構付

RoHS

MR75S ¥5,565 (本体¥5,300+税)
 ●利得:3.4dBi(430MHz)
 ●全長:0.5m ●インピーダンス:50Ω
 ●重量:130g ●耐入力:35W
 ●同軸ケーブル:LMR100 3m
 ※SMA-P コネクタ付、折曲機構付

RoHS

MR75M ¥5,565 (本体¥5,300+税)
 ●利得:3.4dBi(430MHz)
 ●全長:0.5m ●インピーダンス:50Ω
 ●重量:130g ●耐入力:35W
 ●同軸ケーブル:LMR100 3m
 ※M-P コネクタ付、折曲機構付

RoHS



※写真はMR73Bです

MR73B ¥5,040 (本体¥4,800+税)
 ●利得:3.4dBi(430MHz)
 ●全長:0.5m ●インピーダンス:50Ω
 ●重量:80g ●耐入力:10W
 ●同軸ケーブル:RG-174/U 3m
 ※BNC-P コネクタ付、折曲機構付

RoHS

MR73S ¥5,040 (本体¥4,800+税)
 ●利得:3.4dBi(430MHz)
 ●全長:0.5m ●インピーダンス:50Ω
 ●重量:80g ●耐入力:10W
 ●同軸ケーブル:RG-174/U 3m
 ※SMA-P コネクタ付、折曲機構付

RoHS

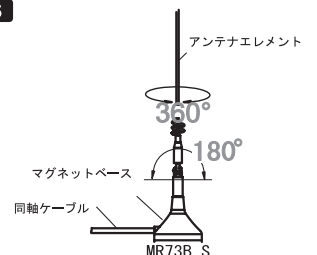

ご注意:取付場所の塵、ホコリや油よれをきれいに拭き取ってから取り付けてください。走行中にアンテナを枝などに強くぶつけると、アンテナが倒れたり車に傷がつく場合がありますので注意してください。基台を付けたまま長時間直射日光にさらしますと基台のところだけ変色せず、他の部分と車体の色がこなることがあります。

モバイルアンテナ

固定アンテナ

ハンディアンテナ

受信・電源機器

基台

オプション

SRH

ハンディー用アンテナ
(SMA コネクター採用)

携帯性で強カアピール。

(広帯域受信対応)

SRH1 **144MHz帯超小型ハンディーアンテナ** **RoHS**
 ¥2,100 (本体¥2,000+税)
 ●耐入力:5W ●インピーダンス:50Ω ●全長:2.5cm ●重量:10g ●形式:1/4λ、エアバンド/150/300/450MHz帯受信対応 ●接栓:SMA-P
 ●空中線型式:単一型

SRHF10 **144/430MHz帯&120(エアバンド)/150/300/450/800/900MHz帯受信対応8バンドハンディフレキシブルアンテナ(レピーター対応型)** **RoHS**
 ¥2,835 (本体¥2,700+税)
 ●耐入力:6W ●インピーダンス:50Ω ●全長:7.5cm ●重量:20g ●形式:1/4λ ●接栓:SMA-P ●空中線型式:単一型

(広帯域受信対応)

SRH805S **144/430/1200MHz帯小型ハンディーアンテナ(レピーター対応型)** **RoHS**
 ¥2,940 (本体¥2,800+税)
 ●インピーダンス:50Ω ●耐入力:10W FM ●全長:4.5cm ●重量:15g ●接栓:SMA-P
 ●形式:1/4λ、エアバンド/150/300/450/800/900MHz帯受信対応 ●空中線型式:単一型

(広帯域受信対応)

SRH815S **144/430/1200MHz帯ハンディーフレキシブルアンテナ(レピーター対応型)** **RoHS**
 ¥4,410 (本体¥4,200+税)
 ●利得:2.15dBi(1200MHz) ●耐入力:6W FM ●インピーダンス:50Ω ●全長:15cm ●重量:10g ●接栓:SMA-P
 ●形式:1/4λ(144/430MHz)、1/2λ(1200MHz)、エアバンド/150/300/450/800/900MHz帯受信対応 ●空中線型式:単一型

(広帯域受信対応)

SRH36 **144/430MHz帯ハンディーフレキシブルアンテナ(レピーター対応型)** **RoHS**
 ¥3,675 (本体¥3,500+税)
 ●利得:2.15dBi ●耐入力:10W FM ●インピーダンス:50Ω ●全長:36cm ●重量:15g ●接栓:SMA-P
 ●形式:1/4λ(144MHz)、1/2λノンラジアル(430MHz)、エアバンド/150/300/450/800MHz帯受信対応、超弾性合金エレメント使用 ●空中線型式:単一型

(広帯域受信対応)

SRH519 **144/430MHz帯ハンディーフレキシブルアンテナ(レピーター対応型)** **RoHS**
 ¥3,675 (本体¥3,500+税)
 ●耐入力:10W FM ●インピーダンス:50Ω ●全長:21cm ●重量:9g ●接栓:SMA-P
 ●形式:1/4λ(144/430MHz)、エアバンド/150/300/450/800MHz帯受信対応 ●空中線型式:単一型

(広帯域受信対応)

SRH701 **144/430MHz帯ハンディーフレキシブルアンテナ(レピーター対応型)** **RoHS**
 ¥3,675 (本体¥3,500+税)
 ●耐入力:10W FM ●インピーダンス:50Ω ●全長:19cm ●重量:26g
 ●接栓:SMA ●形式:1/4λ(144/430MHz)、エアバンド/150/300/450/900MHz帯受信対応 ●空中線型式:単一型

(広帯域受信対応)

SRH771 **144/430MHz帯ハンディーフレキシブルアンテナ(レピーター対応型)** **RoHS**
 ¥3,675 (本体¥3,500+税)
 ●利得:2.15dBi(430MHz) ●耐入力:10W FM ●インピーダンス:50Ω ●全長:40cm ●重量:38g
 ●接栓:SMA ●形式:1/4λ(144MHz)、1/2λ(430MHz)、エアバンド/150/300/450/900MHz帯受信対応 ●空中線型式:単一型

(広帯域受信対応)

SRH779 **144/430MHz帯ハンディーロッドアンテナ(レピーター対応型)** **RoHS**
 ¥3,675 (本体¥3,500+税)
 ●利得:2.15dBi(430MHz) ●耐入力:10W FM ●インピーダンス:50Ω ●全長:44cm(フルサイズ)、16cm(最短サイズ) ●重量:38g
 ●接栓:SMA ●ロッド段数:8段 ●形式:1/4λ(144MHz)、1/2λ(430MHz)、FM/120(エアバンド)/150/300/450/800/900MHz帯受信対応
 ●全方向折曲機構付 ●空中線型式:単一型

(広帯域受信対応)

SRH789 **95MHz~1100MHz帯ワイドバンドハンディーロッドアンテナ(レピーター対応型)** **RoHS**
 ¥3,150 (本体¥3,000+税)
 ●利得:2.15dBi(95~300MHz)、3.2dBi(300~1100MHz) ●耐入力:10W FM ●インピーダンス:50Ω ●全長:80.5cm(フルサイズ)、20cm(最短サイズ)
 ●重量:29g ●接栓:SMA-P ●ロッド段数:6段 ●形式:1/4λ(95~300MHz)、5/8λ(300~1100MHz)、AM/FM受信対応(エレメントフルサイズ時)
 ●全方向折曲機構付 ●空中線型式:単一型

(広帯域受信対応)

SRH920 **50/144/430MHz帯&120(エアバンド)/150/300/450/800/900MHz帯受信対応9バンドハンディーコンパクトアンテナ(レピーター対応型)** **RoHS**
 ¥3,675 (本体¥3,500+税)
 ●耐入力:6W FM ●インピーダンス:50Ω ●全長:10.9cm ●重量:29g ●接栓:SMA-P ●形式:1/4λ

(広帯域受信対応)

SRH940 **50/144/430MHz帯&AM/FMエアバンド/150/300/450/900MHz帯受信対応ハンディーアンテナ(レピーター対応型)** **RoHS**
 ¥4,095 (本体¥3,900+税)
 ●周波数:50/144/430MHz帯送信対応 ●利得:2.15dBi ●耐入力:10W ●インピーダンス:50Ω ●全長:45cm ●重量:44g
 ●接栓:SMA ●形式:1/4λ(50/144MHz)、1/2λ(430MHz) ●AM/FM/エアバンド/150/300/450/900MHz帯受信対応

(広帯域受信対応)

SRH999 **50/144/430/1200MHz帯ハンディーフレキシブルアンテナ(レピーター対応型)** **RoHS**
 ¥6,279 (本体¥5,980+税)
 ●周波数:50/144/430/1200MHz帯送信対応 ●利得:2.15dBi(430MHz)、5.5dBi(1200MHz)
 ●耐入力:10W FM ●インピーダンス:50Ω ●全長:50cm ●重量:55g ●接栓:SMA-P
 ●形式:1/4λ(50/144MHz)、1/2λ(430MHz)、5/8λ2段(1200MHz)、FM放送/エアバンド/150/300/450/900MHz帯受信対応 ●空中線型式:単一型

MCR

ハンディー用クリップベース
小型マグネットベース

ユニバーサルクリップベース(回転機構付) **RoHS**
MCR-II ¥5,880 (本体¥5,600+税)
 ●同軸ケーブル:NL-1.5D-Q・SUPER2.5m
 ●インピーダンス:50Ω ●接栓:BNCJ-BNCP
 意匠登録・実用新案出願済

MCR-II SMA ¥6,195 (本体¥5,900+税) **RoHS**
 ●接栓:SMAJ-SMAP

ハンディー機用マグネットベース
DP-MRX ¥4,200 (本体¥4,000+税)
 ●同軸ケーブル:RG58A/U3m
 ●接栓:BNCJ-BNCP ●直径:76.5mm



ハンディー用小型マグネットベース(変角式) **RoHS**
MCR-M ¥4,410 (本体¥4,200+税)
 ●同軸ケーブル:NL-1.5D-Q・SUPER2.5m
 ●インピーダンス:50Ω
 ●接栓:BNCJ-BNCP ●マグネット直径:53mm



ハンディー用小型マグネットベース(変角式) **RoHS**
MCR-M SMA ¥4,830 (本体¥4,600+税)
 ●同軸ケーブル:NL-1.5D-Q・SUPER2.5m
 ●インピーダンス:50Ω
 ●接栓:SMAJ-SMAP ●マグネット直径:53mm



D

ディスコーンアンテナ

楽しさひろがる受信ワールド。

スーパーディスコーンアンテナ

ディスコーンアンテナは円盤(ディスク)と円錐(コーン)を組合わせた構造になっていて、使用可能周波数範囲がとても広いという特長があります。スーパーディスコーンアンテナは円盤と円錐をエレメント化することで軽量かつ風に強い構造となっています。さらにアマチュアバンド専用の垂直エレメントを追加することにより、ディスコーン本来の周波数範囲をも超え、スーパーの名にふさわしい特性を得ています。

25~1300MHz受信+中波(AM) 50/144/430/904/1200MHz帯送信可能

D1300AM ¥16,590(本体¥15,800+税)
AMラジオ受信対応スーパーディスコーンアンテナ(固定局用)
●周波数:中波(AM)、25~1300MHz ●全長:1.7m ●重量:1kg
●耐入力:20W FM(50MHz)、100W FM(144MHz以上) ●最大直径:84cm
●接栓:M-J ●適合マスト径(mm):φ25~φ50 ●空中線型式:単一型
意匠登録第699814号・実用新案登録第2017533号

25~1300MHz受信 50/144/430/904/1200MHz帯送信可能

D130 ¥13,650(本体¥13,000+税) **RoHS**
スーパーディスコーンアンテナ(固定局用)
●全長:1.7m ●重量:1kg
●耐入力:20W FM(50MHz)、200W FM(144MHz以上)
●最大直径:84cm ●適合マスト径(mm):φ25~φ50
●同軸ケーブル:RG58A/U 約15m、MPコネクター付
●空中線型式:単一型
意匠登録第699814号・実用新案登録第2017533号

25~3000MHz受信 50/144/430/904/1200MHz帯送信可能

D3000N ¥12,600(本体¥12,000+税)
スーパーディスコーンアンテナ(固定局用)
●全長:1.7m
●重量:1kg
●耐入力:20W(50MHz)、200W(144MHz以上)
●耐風速:40m/sec
●最大直径:84cm
●接栓:N-J
●適合マスト径(mm):φ25~φ50
●空中線型式:単一型
意匠登録第699814号・実用新案登録第2017533号

50~1500MHz受信 50/144/430/904/1200MHz帯送信可能

D150 ¥12,390(本体¥11,800+税)
広帯域ディスコーンアンテナ
●全長:1.04m ●重量:0.62kg ●耐入力:50W FM(50MHz帯は30W FM)
●最大直径:約58cm ●インピーダンス:50Ω
●接栓:M-J ●適合マスト径(mm):φ25~φ50
●同軸ケーブル:RG58/U 10m、MPコネクター付

100~1500MHz受信 144/430/904/1200MHz帯送信可能

D190 ¥10,290(本体¥9,800+税) **RoHS**
スーパーディスコーンアンテナ(固定局用)
●全長:0.84m ●重量:0.52kg
●耐入力:50W FM(144MHz帯は30W FM)
●最大直径:約36cm
●適合マスト径(mm):φ25~φ50
●同軸ケーブル:RG58/U 10m、M-Pコネクター付
●空中線型式:単一型
実用新案登録第2017533号

100~1600MHz受信 144/430/904/1200MHz帯送信可能

D220 ¥13,440(本体¥12,800+税) **RoHS**
モバイル用ディスコーンアンテナ
●利得:2.15dBi(144/904/1200MHz)、5.5dBi(430MHz)
●耐入力:50W FM ●インピーダンス:50Ω ●VSWR:1.5以下
●全長:0.90m ●重量:385g ●最大直径:21.6cm ●接栓:M-P
●形式:1/2λ(144MHz)、5/8λ2段(430MHz)
●空中線型式:単一型 実用新案登録第2017533号

ご注意
D-130、D-1300AM、D-150、D-190、D3000Nは固定局用アンテナです。車載用には使用できません。
※送信しているときは、アンテナに絶対にさわらないでください。

エアバンド受信用アンテナ

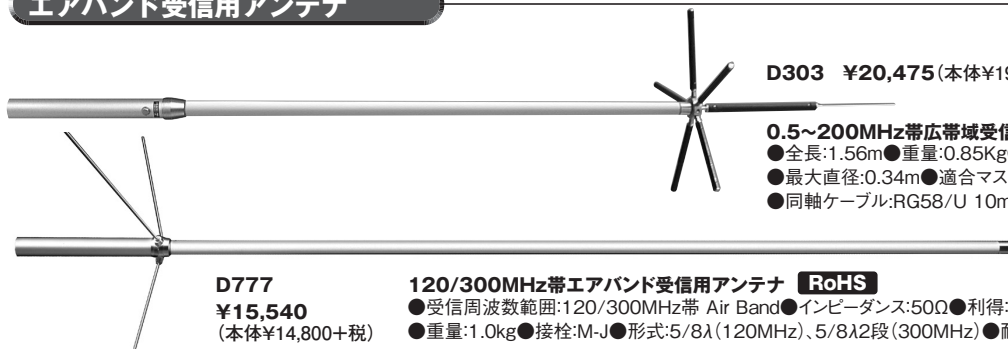

D777
¥15,540
(本体¥14,800+税)

120/300MHz帯エアバンド受信用アンテナ **RoHS**
●受信周波数範囲:120/300MHz帯 Air Band ●インピーダンス:50Ω ●利得:3.4dBi(120MHz)、5.5dBi(300MHz) ●全長:1.7m ●重量:1.0kg ●接栓:M-J ●形式:5/8λ(120MHz)、5/8λ2段(300MHz) ●耐風速:60m/sec ●適合マスト径(mm):φ30~φ62

D103
¥6,825
(本体¥6,500+税)

120/300MHz帯エアバンド受信専用モバイルアンテナ **RoHS**
●受信周波数範囲:120/300MHz帯 Air Band ●インピーダンス:50Ω ●利得:2.15dBi(120MHz)、5.5dBi(300MHz) ●全長:1.3m ●重量:225g ●接栓:M-P ●形式:1/2λ(120MHz)、5/8λ2段(300MHz) [WHIP]

D303 ¥20,475(本体¥19,500+税) **RoHS**

0.5~200MHz帯広帯域受信用アンテナ

●全長:1.56m ●重量:0.85kg ●インピーダンス:50Ω ●接栓:M-J ●耐風速:60m/sec
●最大直径:0.34m ●適合マスト径(mm):φ30~φ62
●同軸ケーブル:RG58/U 10m、MPコネクター付 ※コイル方向集中可能

気象衛星 NOAA、ACARS 受信専用アンテナ

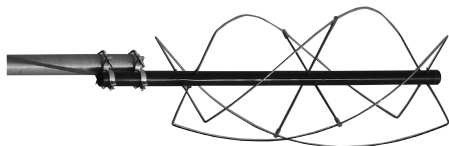

DP-KE137 ¥17,850(本体¥17,000+税)
円偏波無指向性アンテナ
●全長:1.0m ●前後左右:約0.42m ●重量:1.1kg ●接栓:M-J
●適合マスト径:φ25~φ62 ●インピーダンス:50Ω



D303-D777-D103-DP-KE137は受信用です。送信はできません。

モバイルアンテナ

固定アンテナ

ハンディアンテナ

受信・電源機器

基台

オプション

受信ワールドをサポート

受信用プリアンプ・分配器・アンテナ



0.5~1500MHz帯 ワイドバンド受信用プリアンプ

DMAX50 **RoHS**

¥18,900 (本体¥18,000+税)

- 周波数:0.5~1500MHz帯 ●利得:20dB (MAX) ~ 20dB (MIN)
- インピーダンス:50Ω, NF 3.5dB IP3 15dBm ●電源:DC13.8V ●重量:220g (本体)
- 外形寸法:W86×H25×D64mm (突起物含まず)
- 付属品:ACアダプター、シガーライタープラグ、マジックテープ、ゴム足(4ヶ)

⚠ DMAX50は受信用です。送信はできません。



特長

0.5~500MHz帯で1本のアンテナを2台の受信機に分配接続して使用する為の機器です。また、逆に接続することで1台の受信機に2本のアンテナを接続して使用する混合器としても使用できます。広帯域設計で、0.5~500MHzまでの範囲で使用でき、低損失及び優れたアイソレーションを実現いたしました。

0.5MHz~500MHz帯 受信用分配器/混合器

SS500 **RoHS**

¥10,500 (本体¥10,000+税)

- 周波数:0.5~500MHz帯 ●インピーダンス:50Ω ●接栓:MJ ●VSWR:2.0以下
- アイソレーション:18dB以上0.5~3MHz、30dB以上3~200MHz、17dB以上200~500MHz
- 挿入損失:0.6dB以下0.5~3MHz、0.8dB以下3~200MHz、1.0dB以下200~500MHz
- 外形寸法:27(H)×46(W)×57(D)mm 突起物含まず

⚠ SS500は受信用です。送信はできません。

コモンモードフィルター



コモンモードフィルター

CMF2000

¥16,275 (本体¥15,500+税)

- 周波数:1~54MHz ●耐入力:2kW (SSB)
- コモンモード減衰量:-50dB以上(最大)
- 挿入損失:0.2dB以下 ●インピーダンス:50Ω
- VSWR:1.2以下 ●全長:380mm ●重量:650g
- 接栓:MJ型(両端)



コモンモードフィルター

CMF5000

¥18,900 (本体¥18,000+税)

- 周波数:1~54MHz ●耐入力:5kW (SSB)
- コモンモード減衰量:-50dB以上(最大)
- 挿入損失:0.2dB以下 ●インピーダンス:50Ω
- VSWR:1.2以下 ●全長:415mm ●重量:1,180g
- 接栓:MJ型(両端)

DL

ダミーロード (同軸終端器)

高周波電力測定の必需品。

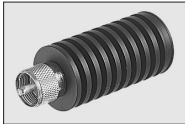

DL-50A **RoHS**

¥3,780 (本体¥3,600+税)

- 周波数範囲:DC~1000MHz
- 定格電力:15W (AVG)、100W (PEAK)
- インピーダンス:50Ω
- SWR:1.15以下 (DC~800MHz)、1.2以下 (800~1000MHz)
- 入力コネクター:M-P ●外形寸法:φ30×L75mm

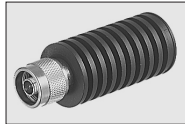

DL-50N **RoHS**

¥9,240 (本体¥8,800+税)

- 周波数範囲:DC~1500MHz
- 定格電力:15W (AVG)、100W (PEAK) ●インピーダンス:50Ω
- SWR:1.15以下 (DC~1GHz)、1.2以下 (1GHz~1.3GHz)、1.3以下 (1.3GHz~1.5GHz)
- 入力コネクター:N-P ●外形寸法:φ30×L75mm

SP

同軸避雷器 (雷サージプロテクター)

大切な機器を雷の高電圧からガード。

同軸避雷器は内部導体と外部導体がアレスターで接続された構造になっています。このアレスターは加えられた電圧によって抵抗値が変化するという性質があります。送信時の高周波電力の電圧程度では抵抗値が高いため導通しないので、同軸避雷器をケーブルの途中に挿入しておいても損失はありません。しかし雷のようにきわめて高い電圧が加わると抵抗値が低くなり短絡状態となるので、同軸避雷器をアースしておけば高電圧が無線機器に加わるのを回避し、大切な機器を破壊から守ることができます。なお、同軸避雷器は誘導雷に対して有効なものですから、アンテナが直撃雷を受けないよう避雷針の併用をお勧めします。



SP1000 ¥3,675 (税込) (本体¥3,500+税)

- 周波数範囲:DC~1000MHz ●インピーダンス:50Ω
- 入出力コネクター:MJ-MJ ●VSWR:1.2以下
- 挿入損失:0.3dB以下 ●耐電力:400W PEP
- 外形寸法:66W×41H×20Dmm ●重量:80g

RoHS



SP1000PW (防雨型) ※オープン価格

- 周波数範囲:DC~1000MHz ●インピーダンス:50Ω
- 入出力コネクター:MJ-MP ●VSWR:1.2以下
- 挿入損失:0.3dB以下 ●耐電力:400W PEP
- 外形寸法:78W×55H×26Dmm ●重量:130g
- 取付金具付属

RoHS



SP3000 ¥3,990 (税込) (本体¥3,800+税)

- 周波数範囲:DC~3000MHz ●インピーダンス:50Ω
- 入出力コネクター:NJ-NJ ●VSWR:1.2以下
- 挿入損失:0.3dB以下 ●耐電力:200W PEP
- 外形寸法:78W×41H×20Dmm ●重量:110g

RoHS



SP3000W (防雨型) ※オープン価格

- 周波数範囲:DC~3000MHz ●インピーダンス:50Ω
- 入出力コネクター:NJ-NJ ●VSWR:1.2以下
- 挿入損失:0.3dB以下 ●耐電力:200W PEP
- 外形寸法:78W×55H×26Dmm ●重量:150g
- 取付金具付属

RoHS



SP3000P ¥4,095 (税込) (本体¥3,900+税)

- 周波数範囲:DC~3000MHz ●インピーダンス:50Ω
- 入出力コネクター: NJ-NP ●VSWR:1.2以下
- 挿入損失:0.3dB以下 ●耐電力:400W PEP
- 外形寸法:77W×41H×20Dmm ●重量:110g

RoHS

※オープン価格製品は標準価格を定めていません。

CX

同軸切換器

アイソレーションが決め手。

CX310A[1回路3接点] **RoHS**
¥10,395(本体¥9,900+税)

- 周波数範囲:DC~800MHz●インピーダンス:50Ω●入出力コネクタ:M-J●VSWR:1.1以下(DC~500MHz)、1.2以下(500~800MHz)●挿入損失:0.1dB以下(DC~500MHz)、0.15dB以下(500~800MHz)
- アイソレーション:60dB以上(DC~500MHz)、50dB以上(500~800MHz)
- 通過電力(SWR1.2以下時):1.5kW(DC~30MHz)、1kW(30~150MHz)、500W(150~800MHz)●外形寸法:80W×41H×61Dmm
- 重量:575g



※写真はCX310Aです。

CX310N[1回路3接点] **RoHS**
¥13,440(本体¥12,800+税)

- 使用周波数:DC~1500MHz●インピーダンス:50Ω●入出力コネクタ:N-J●VSWR:DC~500MHz 1.1以下、500~1500MHz 1.2以下●挿入損失:DC~500MHz 0.1dB以下、500~1500MHz 0.15dB以下●通過電力:DC~30MHz 1.5kW、30~150MHz 1kW、150~500MHz 500W、500~1000MHz 250W、1000~1500MHz 150W(ただしSWR1.2以下)●アイソレーション:DC~500MHz 60dB以上、500~1500MHz 50dB以上●外形寸法:80W×41H×61Dmm●重量:600g

CX210A[1回路2接点] **RoHS**
¥5,145(本体¥4,900+税)

- 周波数範囲:DC~1000MHz●インピーダンス:50Ω●入出力コネクタ:M-J●SWR:1.05以下(DC~500MHz)、1.1以下(500~1000MHz)●挿入損失:0.05dB以下(DC~500MHz)、0.1dB以下(500~1000MHz)
- アイソレーション(終端時):DC~200MHz(70dB以上)、200~1000MHz(60dB以上)
- 最大許容電力:1.5kW
- 外形寸法:71W×57H×42Dmm
- 重量:440g



※写真はCX210Aです。

CX210N[1回路2接点] **RoHS**
¥9,345(本体¥8,900+税)

- 周波数範囲:DC~3000MHz●インピーダンス:50Ω●入出力コネクタ:N-J●SWR:1.05以下(DC~500MHz)、1.1以下(500~1000MHz)、1.15以下(1000~2000MHz)、1.2以下(2000~3000MHz)●挿入損失:0.05dB以下(DC~500MHz)、0.1dB以下(500~1000MHz)、0.15dB以下(1000~2000MHz)、0.2dB以下(2000~3000MHz)●アイソレーション(終端時):DC~200MHz(70dB以上)、200~1000MHz(60dB以上)、1000~2000MHz(55dB以上)、2000~3000MHz(50dB以上)●最大許容電力:1.5kW●外形寸法:71W×57H×42Dmm●重量:440g

MX

デュプレクサー トリプレクサー

接続バリエーションいろいろ。

RoHS

高アイソレーション、低ロス設計のMXシリーズ。

HF~144/430MHzのデュプレクサーの場合、アンテナを接続するコネクタとHF~144MHzのコネクタの間がLPFになっていて144MHz帯以下の周波数だけを通させ、アンテナを接続するコネクタと430MHzのコネクタの間がHPFになっていて430MHz帯以上の周波数だけを通させる仕組みになっています。これを144MHz/430MHzの2バンドアンテナと併用すると一本のアンテナで、144MHzのトランシーバと430MHzのトランシーバの2台を接続して、同時に2バンドでオペレートすることが可能となります。他にも3バンド対応のトリプレクサーなど各種豊富にラインアップしておりますので、ご自分の希望に合うものを選ぶことができます。

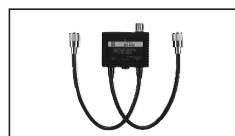

MX-62M



MX-610



MX-72N



MX-72H



MX-72D

デュプレクサー	HF~50/76~470MHz	HF/50~470MHz	HF~144/430MHz		
形名	MX-62M	MX-610	MX-72N	MX-72H	MX-72D
価格	¥7,875(本体¥7,500+税)	¥7,875(本体¥7,500+税)	¥5,985(本体¥5,700+税)	¥5,775(本体¥5,500+税)	¥5,250(本体¥5,000+税)
通過帯域	LPF:1.6~56MHz/HPF:76~470MHz(ただし76~120MHzは受信のみ)	LPF:1.3~30MHz/HPF:49~470MHz(ただし76~120MHzは受信のみ)	LPF:1.6~30MHz/49~150MHz/HPF:400~460MHz(受信対応LPF:1.6~225MHz/HPF:340~1000MHz)		
通過電力	600W(PEP)	1.3~30MHz:600W(PEP) 49~250MHz:600W(PEP) 300MHz~470:500W(PEP)	1.6~30MHz:400W(CW)/1kW(PEP)/49~150MHz:150W(CW)/400W(PEP)/400~460MHz:100W(CW)/250W(PEP)		
挿入損失	LPF:0.2dB以下/ 140~470MHz:0.3dB以下	LPF:0.2dB以下 HPF:0.25dB以下	LPF:0.15dB以下/HPF:0.25dB以下		LPF:0.1dB以下/HPF:0.2dB以下
端子間アイソレーション	50dB以上	45dB以上	60dB以上		
特性インピーダンス	50Ω		50Ω		
SWR	1.2以下		1.2以下		
コネクタ					
同軸ケーブル	5D-2VS(35cm)		5D-2VS(35cm)		
外形寸法	86W×25H×64Dmm		46W×25H×57Dmm		46W×27H×57Dmm
重量	360g	360g	220g		180g

トリプレクサー	HF~144/430/1200MHz			HF~50/144/430MHz	
形名	MX-3300MN	MX-3000	MX-3000N	MX-2000	MX-2000N
価格	¥9,240(本体¥8,800+税)	¥9,240(本体¥8,800+税)	¥9,345(本体¥8,900+税)	¥9,240(本体¥8,800+税)	¥9,450(本体¥9,000+税)
透過帯域	LPF:1.6~160MHz/BPF:350~500MHz/HPF:850~1300MHz			LPF:1.6~60MHz/BPF:110~170MHz/HPF:300~950MHz	
通過電力	LPF:800W(PEP)/BPF:500W(PEP)/HPF:200W(PEP)			LPF:800W(PEP)/BPF:800W(PEP)/HPF:500W(PEP)	
挿入損失	LPF:0.2dB以下/BPF:0.3dB以下/HPF:0.4dB以下			LPF:0.15dB以下/BPF:0.2dB以下/HPF:0.25dB以下	
端子間アイソレーション	55dB以上			60dB以上	
特性インピーダンス	50Ω			50Ω	
SWR	1.2以下			1.2以下	
コネクタ					
同軸ケーブル	5D-2VS(35cm)			5D-2VS(35cm)	
外形寸法	86W×25H×64Dmm			86W×25H×64Dmm	
重量	385g	410g	420g	360g	

※LPF:ローパスフィルター BPF:バンドパスフィルター HPF:ハイパスフィルター ※挿入損失、端子間アイソレーション、SWRはアマチュアバンド内の値です。

モービルアンテナ

固定アンテナ

ハンディアンテナ

受信・電源機器

基台

オプション

通過形SWRパワー計はトランシーバーからアンテナへ向う高周波電力(進行波)とアンテナからトランシーバーに向う高周波電力(反射波)さらにSWRを測定することができます。反射波の大きさはアンテナの整合状態と送信出力によって変化しますが、反射波が大きくなり過ぎるとトランシーバーが故障したり電波障害が発生したりすることがあります。

アンテナの整合状態を表すのがSWR(Standing Wave Ratio=定在波比)です。SWR:1は完全な整合で送信出力の大小に関係なく反射波は0ワットとなります。当社のアンテナはSWR:1.5以下の性能が保証されていますが、周囲の環境や経年変化などにより悪化することもありますので、通過形SWRパワー計を用意しておいてときどきチェックされることをおすすめします。なおトランシーバーの送信出力を正確に測定するときはダミーロードを併用してください。

モービルアンテナ

固定アンテナ

ハンディアンテナ

受信・電源機器

基台

オプション



- SX-1100 ¥29,400**(本体¥28,000+税) **RoHS**
2センサー内蔵 1.8~1300MHz
 ●周波数範囲:S1(1.8~160MHz)、S2(430~450MHz/800~930MHz/1240~1300MHz)
 ●電力測定レンジ:5W・20W・200W
 ●電力測定精度:±10%(F.S)
 ●SWR測定最小電力:S1(1W)、S2(2W)
 ●挿入損失:S1(0.2dB以下)、S2(0.15dB以下)
 ●測定機能:進行波電力・反射波電力・SWR・PEPモニター
 ●入出力コネクター:S1(M-J)、S2(N-J)
 ●照明表示:外部DC13.8V電源接続時照明、各種機能LED表示
 ●電源:DC13.8V●外形寸法:155W×63H×103Dmm
 ●重量:890g●センサー:2センサー方式(S1/S2)



- SX-600 ¥22,050**(本体¥21,000+税) **RoHS**
1.8~525MHz
 ●周波数範囲:S1(1.8~160MHz)、S2(140~525MHz)
 ●電力測定レンジ:5W・20W・200W
 ●電力測定精度:±10%(F.S)
 ●SWR測定最小電力:S1(1W)、S2(4W)
 ●挿入損失:S1(0.2dB以下)、S2(0.3dB以下)
 ●測定機能:進行波電力・反射波電力・SWR・PEPモニター
 ●入出力コネクター:M-J
 ●照明表示:外部DC13.8V電源接続時照明、センサー切替LED表示
 ●電源:DC13.8V●外形寸法:155W×63H×103Dmm
 ●重量:630g●センサー:2センサー方式(S1/S2)



- SX-400 ¥13,650**(本体¥13,000+税) **RoHS**
140~525MHz
 ●周波数範囲:140~525MHz
 ●電力測定レンジ:5W・20W・200W
 ●5Wレンジ±10%(F.S)、20Wレンジ±5%(F.S)、200Wレンジ±5%(F.S)(220~420MHzでは-10%を加算、450~525MHzでは+10%を加算)
 ●SWR測定最小電力:4W
 ●挿入損失:140~250MHz0.1dB以下、400~470MHz0.2dB以下、525MHz0.3dB以下
 ●測定機能:進行波電力・反射波電力・SWR・PEPモニター
 ●入出力コネクター:M-J●電源:DC13.8V
 ●外形寸法:155W×63H×103Dmm●重量:540g



- SX-200 ¥11,550**(本体¥11,000+税) **RoHS**
1.8~200MHz
 ●周波数範囲:1.8~200MHz
 ●電力測定レンジ:5W・20W・200W
 ●電力測定精度:5Wレンジ±5%(F.S)、20Wレンジ±7.5%(F.S)、200Wレンジ±5%(F.S)(160~200MHzでは+15%を加算)
 ●SWR測定最小電力:1W
 ●挿入損失:0.15dB以下(1.8~3.5MHzおよび150~200MHzでは0.2dB以下)
 ●測定機能:進行波電力・反射波電力・SWR・PEPモニター
 ●入出力コネクター:M-J●電源:DC13.8V
 ●外形寸法:155W×63H×103Dmm●重量:540g



- SX-100 ¥16,800**(本体¥16,000+税) **RoHS**
1.6~60MHz
 ●周波数範囲:1.6~60MHz
 ●電力測定レンジ:30W・300W・3kW
 ●電力測定精度:±10%(F.S)
 ●SWR測定最小電力:3W
 ●挿入損失:0.1dB以下
 ●測定機能:進行波電力・反射波電力・SWR・PEPモニター
 ●入出力コネクター:M-J●電源:DC13.8V
 ●外形寸法:155W×63H×103Dmm●重量:640g

手軽にパワー確認。



- 144/430MHz帯コンパクトSWRパワー計**
SX27P ¥7,560(本体¥7,200+税) **RoHS**
140~150MHz/430~450MHz
 ●周波数範囲:140~150MHz、430MHz~450MHz
 ●電力測定レンジ:15W・60W
 ●測定電力:0~60W
 ●インピーダンス:50Ω●挿入損失:0.3dB以下
 ●測定機能:進行波電力・SWR●入出力コネクター:M-J
 ●外形寸法:64W×75H×31Dmm●重量:200g
 ※安全のため、走行中の使用には十分ご注意ください。

電源13.8Vはメーターの照明用です。通常の測定には必要ありません。

一発直読。便利なクロスメーター(交差形電力計)

- クロスニードルSWRパワー計**
SX40C ¥10,290(本体¥9,800+税) **RoHS**
 ●使用周波数帯:144~470MHz
 ●入力インピーダンス:50Ω
 ●電力測定レンジ:30W・300W
 (測定レンジ切り替えボタン押し込み)
 ●電力測定精度:±10%AT.FS●SWR最小測定電力:3W
 ●入出力コネクター:MJ●外形寸法:85W×87H×95Dmm
 ●重量:270g



- SX20C ¥11,025**(本体¥10,500+税)
 ●使用周波数帯:3.5~30MHz、50~54MHz、130~150MHz
 ●入力インピーダンス:50Ω
 ●電力測定レンジ:30W・300W
 (測定レンジ切り替えボタン押し込み)
 ●電力測定精度:±10%AT.FS●SWR最小測定電力:3W
 ●入出力コネクター:MJ●外形寸法:85W×87H×95Dmm
 ●重量:270g



- SX240C ¥31,290**(本体¥29,800+税)
1.8~54MHz、140MHz~470MHz
 ●周波数範囲:S1(1.8~54MHz)、S2(140~470MHz)
 ●電力測定レンジ:30W・300W・3kW(HF帯のみ)
 ●電力測定精度:±10%(F.S)
 ●SWR測定最小電力:3W
 ●測定機能:進行波電力・反射波電力・SWR
 ●入出力コネクター:M形●電源:13.8V(メーター照明用)
 ●外形寸法:170W×115H×150Dmm●重量:1350g



交差形電力計…2組のメーターを配置して進行電力、反射電力および両者の交点によりSWRを直接読み取ることができます。
 ※オープン価格製品は標準価格を定めていません。

DSP

スイッチングモード
直流安定化電源

小型、軽量、タフな電源。消費電流が多くても安心。

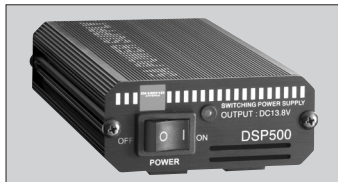

DSP500 RoHS
スイッチングモード直流安定化電源
¥13,440 (本体¥12,800+税)
●入力電圧:AC100V
●出力電圧:DC13.8 ±0.2V
●出力電圧変動率:0.2%以下 (定格負荷時)
●出力電流:5A 連続
(1日8時間×3日間耐久試験)
●定格時効率:約84%
●過電流保護回路動作値:約6.5A
●過電圧保護回路動作値:約16.2V
●リップル電圧:10mV (定格負荷時)
●冷却方式:自然空冷
●質量:約430g
●寸法:75W×35H×135Dmm (突起物を除く)
●安全規格 PSE取得



DSP1000 RoHS
スイッチングモード直流安定化電源
¥17,640 (本体¥16,800+税)
●入力電圧:AC100V
●出力電圧:DC3V~15V (13.8V固定出力可能)
●出力電圧変動率:0.2%以下 (定格負荷時)
●出力電流:10A 連続
(1日8時間×3日間耐久試験)
●定格時効率:約85%
●過電流保護回路動作値:約12A
●過電圧保護回路動作値:約16.5V
●リップル電圧:5mV (定格負荷時)
●冷却方式:自然空冷 ●ヒューズ:4A
●電圧電流計:電圧電流切替式デジタルメーター
●質量:約1.77kg
●寸法:210W×80H×185Dmm (突起物を除く)
●安全規格 PSE取得



DSP2000 RoHS
スイッチングモード直流安定化電源
¥26,040 (本体¥24,800+税)
●入力電圧:AC100V
●出力電圧:DC3V~15V (13.8V固定出力可能)
●出力電圧変動率:0.3%以下 (定格負荷時)
●出力電流:20A 連続
(1日8時間×3日間耐久試験)
●定格時効率:約82%
●過電流保護回路動作値:約23A
●過電圧保護回路動作値:約16.5V
●リップル電圧:5mV (定格負荷時)
●冷却方式:強制空冷 ●ヒューズ:8A
●電圧電流計:電圧電流切替式デジタルメーター
●質量:約2.02kg
●寸法:210W×80H×185Dmm (突起物を除く)
●安全規格 PSE取得



DSP3500 RoHS
スイッチングモード直流安定化電源
¥41,790 (本体¥39,800+税)
●入力電圧:AC100V
●出力電圧:DC3V~15V (13.8V固定出力可能)
●出力電圧変動率:0.35%以下 (定格負荷時)
●出力電流:35A 連続
(1日8時間×3日間耐久試験)
●定格時効率:約82%
●過電流保護回路動作値:約38A
●過電圧保護回路動作値:約16.5V
●リップル電圧:5mV (定格負荷時)
●冷却方式:強制空冷 ●ヒューズ:12A
●電圧電流計:電圧電流切替式デジタルメーター
●質量:約2.9kg
●寸法:210W×80H×265Dmm (突起物を除く)
●安全規格 PSE取得

GS・GZV

直流安定化
電源

電源の性能はトランスで決まる。消費電流が多くても安心。



リニアシリーズ型

GSS500 RoHS
¥12,390 (本体¥11,800+税)
●入力:100V 1.6A (50、60Hz)
●出力電圧:DC13.8V (固定)
●出力電流:連続5A (13.8V時) 8時間、
断続6A (1分送信、1分受信)
●外形寸法:160W×92H×165Dmm ●重量:3kg



リニアシリーズ型

GSV3000 RoHS
¥38,640 (本体¥36,800+税)
●入力:100V 6.5A (50、60Hz)
●出力電圧:DC1V~15V (可変)
●出力電流:連続30A (13.8V時) 8時間、断続34A
●外形寸法:250W×150H×240Dmm ●重量:9kg
●温度感応式強制空冷ファン付



スイッチングモード直流安定化電源
連続40A/断続43A 5~15V可変

GZV4000 RoHS
¥52,290 (本体¥49,800+税)
●入力:100V 9A (50、60Hz)
●出力電圧:DC5V~15V (可変) ●出力電流:連続40A、8時間
●外形寸法:210W×110H×330Dmm ●重量:3.5kg
●放熱方式:強制空冷ファン ●スピーカー内蔵

GC

DC-DC
コンバーター

ハードに使えるから頼もしい。

連続20A/断続23Aスイッチングモード



GZR2000 ¥24,990 (本体¥23,800+税) **RoHS**
●入力:DC22V~30V ●出力電圧:DC13.8V±0.5V
●過電圧保護回路:16V±0.5V
●出力電流:連続20A・断続23A
●BACKUP電流:0.2A ●冷却:自然空冷
●外形寸法:156W×57H×168Dmm ●重量:1.4kg

連続5A/断続5.5A ドロップ方式



GCR500 ¥8,400 (本体¥8,000+税) **RoHS**
●入力電圧:20~30VDC ●出力電圧:13.8VDC、±0.5V
●定格電流:連続5A (DC24V) 8時間、断続5.5A
●外形寸法:112W×45H×100Dmm
●重量:0.6kg 保護回路付

連続35A ドロップ方式



GCM3500 ¥38,640 (本体¥36,800+税) **RoHS**
●入力電圧:20~30VDC
●出力電圧:13.8VDC、±0.5V
●定格電流:35A
●外形寸法:170W×115H×270Dmm ●重量:3.3kg
メーター付、自動強制空冷ファン付、保護回路付

連続5A/断続5.5A ドロップ方式



GCR125 ※オープン価格 RoHS
●入力電圧:20~30VDC ●出力電圧:13.8VDC、±0.5V
●定格電流:連続5A (DC24V) 8時間、断続5.5A
●外形寸法:112W×45H×100Dmm
●重量:0.6kg 保護回路付

連続10A/断続12A ドロップ方式



GCR1000 ¥15,540 (本体¥14,800+税) **RoHS**
●入力電圧:20~30VDC
●出力電圧:13.8VDC、±0.5V
●定格電流:連続10A (DC24V) 8時間、断続12A
●外形寸法:143W×50H×183Dmm
●重量:1.3kg 保護回路付

モバイルトランシーバーやアクセサリ機器の多くは直
流電圧13.8Vで動作しますから、バッテリー電圧24Vのディー
ゼル車で使う場合、じかに接続することはできません。直
流24Vを直流13.8Vに変換する装置であるDC・DCコンバ
ーターが必要になります。複数の機器をDC・DCコンバ
ーターに接続する場合は、それぞれの機器の合計消費電流
が定格出力電流を超えないようにしてください。

- ⚠️ ① 当社のDC-DCコンバーターは大型車などの24Vバッテリーを12Vに変換するための機器です。また、無線機器用に設計されていますので、これ以外の目的では使用できません。
② お使いになる無線機の電流容量を確認し、十分余裕のある商品をお選びください。※ケースを外したり、セット内部に手や物を入れたりしないでください。感電することがあります。
③ 風通しを良くするため、壁面から離して置くようにしてください。また、機種によりケースに通風孔がありますが、この穴をふさがないようにしてください。
④ DC・DCコンバーターを濡れた手で絶対に触らないでください。
⑤ 付属している電源ケーブルは必ずバッテリーから直接とってください。また、細いケーブルに変えるとケーブルが発熱し思わぬ事故につながる場合があります。

HE・DE・EM・MS

ハンディー用イヤホン クリップマイク・スピーカーマイク

ハンディー用イヤホン (カバー付ソフトタッチイヤホン・L型プラグ)

DEH7M/K ¥1,050 (本体¥1,000+税)
 DEH7M(3.5φ1プラグタイプ)=アイコム/ヤエス/スタンダード/アルインコム
 DEH7K(2.5φ1プラグタイプ)=ケンウッド用
 ●周波数特性:20Hz~4000Hz ●定格電力:15mW最大 ●インピーダンス:32Ω
 ●イヤホン:ダイナミックイヤホン、マイラースピーカー ●コード:約1.5m

DEH7V/S ¥1,260

DEH7V(3.5φ4極タイプ)=アイコム/ヤエス/スタンダード用
 DEH7S(3.5φ4極防水タイプ)=スタンダード用
 ●周波数特性:20Hz~4000Hz ●定格電力:15mW最大 ●インピーダンス:32Ω
 ●イヤホン:ダイナミックイヤホン、マイラースピーカー ●コード:約1.0m

DEH17M/K/S/V ¥2,100

DEH17M(3.5φ、L型)=アイコム/ヤエス/スタンダード/アルインコム
 DEH17K(2.5φ、L型)=ケンウッド用
 DEH17S(3.5φ、4極防水タイプ(ストレート型))=スタンダード用
 DEH17V(3.5φ、4極、L型)=アイコム/ヤエス/スタンダード用
 ●周波数特性:20Hz~3500Hz ●定格電力:5mW最大 ●インピーダンス:32Ω
 ●重量:20g(コード含む) ●コード:約1.0m

ハンディー用イヤホン(ソフトタイプ) HE37 ¥1,890

(アイコム・ヤエス・スタンダードのハンディトランシーバーに使用します)
 ●周波数特性:20~4000Hz ●定格電力:500mW最大 ●インピーダンス:8Ω
 ●イヤホン:マグネチックイヤホン
 ●コード:ツイストコード、約1m
 ●プラグ:3.5mmストレートプラグ

ハンディー用イヤホン

HE47M/K ¥1,890

HE47M...3.5φL型プラグ(アイコム/ヤエス/スタンダード/アルインコム)
 HE47K...2.5φL型プラグ(ケンウッド用)
 HE47P...3.5φストレートプラグ(アイコム・ヤエス・スタンダードのハンディトランシーバーに使用します)
 ●周波数特性:20Hz~4500Hz ●インピーダンス:8Ω
 ●定格入力:300mw(max) ●コード長:約1m
 ●重量:11g(コード含む) ●形式:マグネチックイヤホン

ハンディー用耳かけ式イヤホン RoHS

HE57M/K/S/V ¥1,890 (本体¥1,800+税)
 HE57M...3.5φストレートプラグ(アイコム/ヤエス/スタンダード/アルインコム)
 HE57K...2.5φストレートプラグ(ケンウッド用)
 HE57S...3.5φ4極防水プラグ(スタンダード用)
 HE57V...3.5φ4極L型プラグ(アイコム/ヤエス/スタンダード用)
 ●定格入力:80mW(max) ●インピーダンス:32Ω ●重量:約20g ●コード長:約75cm

ハンディ用耳かけ式イヤホン RoHS

HE77M/K ¥1,995 (本体¥1,900+税)
 HE77M...3.5φストレートプラグ(アイコム/ヤエス/スタンダード/アルインコム)
 HE77K...2.5φストレートプラグ(ケンウッド用)
 ●周波数特性:300Hz~20KHz ●定格入力:40mW(MAX)
 ●インピーダンス:32Ω ●重量:約20g(コード含む)
 ●コード長:約0.4~1.1m(カールコード)

耳かけハンディー用イヤホン RoHS

HE87M/K ¥1,890 (本体¥1,800+税)
 HE87M...3.5φ2極ストレートプラグ(アイコム/ヤエス/スタンダード/アルインコム)
 HE87K...2.5φ2極L型プラグ(ケンウッド用)
 ●周波数特性:300MHz~20KHz ●インピーダンス:32Ω
 ●定格入力:80mW(MAX) ●重量:約20g(コード含む)
 ●コード長:約50cm

ハンディ用スピーカーマイク RoHS

MS800M/K/S/ID/V/L ¥3,675 (本体¥3,500+税) M/K/S/V/Lタイプ
¥5,670 (本体¥5,400+税) IDタイプ
 MS800M...ストレート型2プラグ(アイコム/スタンダード/アルインコム)
 MS800K...L型2プラグ(ケンウッド用)
 MS800S...ストレート型1プラグ防水型(スタンダード/アルインコム)
 MS800ID...特殊プラグ(アイコム用)
 MS800V...L型1プラグ(アイコム/ヤエス/スタンダード用)
 MS800L...L型2プラグ(アイコム用)
 ●スピーカー入力:500mW(MAX)8Ω ●マイクロホン:ECM型 2.2KΩ
 ●重量:約105g ●コード長:約0.5~2m(カールコード)

防滴型ハンディー用スピーカーマイク RoHS

MS900WM/K/S ¥5,040 (本体¥4,800+税) M/K/Sタイプ
 MS900WM...ストレート型2プラグ(アイコム/スタンダード/ヤエス/アルインコム)
 MS900WK...L型2プラグ(ケンウッド用)
 MS900WS...ストレート型1プラグ防水型(スタンダード/アルインコム)
 ●スピーカー入力:1000mW(MAX)8Ω
 ●マイクロホン:コンデンサーマイク、2.2KΩ ●重量:約150g
 ●コード長:約1.5m(伸長時) JIS防滴保護等級5級相当(IPX5)

デジタル簡易無線(登録局)用防滴型スピーカーマイク RoHS

MS900W ID/KD/VD ¥7,035 (本体¥6,700+税)
 MS900W ID...アイコムIC-DPR5用
 MS900W KD...ケンウッドTPZ-D503用
 MS900W VD...バーテックススタンダードVXD-10用
 ●スピーカー入力:1000mW(MAX)8Ω ●マイクロホン:コンデンサーマイク、2.2KΩ
 ●マイク感度:-40dB±2dB ●重量:約150g ●コード長:約1.5m(伸長時)
 ※JIS防滴保護等級5級相当(IPX5) ※自転車運転中は危険ですので使用しないでください

ハンディー用ネックマイク&アコースティックチューブイヤホン RoHS

EM1000M/K ¥14,490 (本体¥13,800+税)
 EM1000M...ストレート型2プラグ(アイコム/ヤエス/スタンダード/アルインコム)
 EM1000K...L型2プラグ(ケンウッド用)
 ●イヤホン入力:20mW(max)、32Ω ●マイクロホン:ECM型、2.2kΩ
 ●マイク感度:-40±2dB
 ●コード長:約2.8m(プラグ-PTTスイッチ-ネックマイク間にて)
 ●重量:約300g ●外部PTTスイッチ付属
 ※生活防水(JIS防まつ規格4級相当) ※脱着式PTTケーブル採用

ハンディー用イヤホンマイク RoHS

EM12M/K/S/V ¥3,990 (本体¥3,800+税)
 EM12M...ストレート型2プラグ(アイコム/ヤエス/スタンダード/アルインコム)
 EM12K...L型2プラグ(ケンウッド用)
 EM12S...ストレート型1プラグ防水型(スタンダード用)
 EM12V...L型1プラグ(アイコム/ヤエス/スタンダード用)
 ●イヤホン入力:20mW(max)、32Ω
 ●マイクロホン:ECM型、2.2kΩ
 ●マイク感度:-40±2dB ●重量:約30g
 ●コード長:約110cm(プラグ-PTTスイッチ&マイク-イヤホン間にて)

ハンディー用イヤホンマイク RoHS

EM13M/K/S/V ¥5,040 (本体¥4,800+税)
 EM13M...ストレート型2プラグ(アイコム/スタンダード/アルインコム)
 EM13K...L型2プラグ(ケンウッド用)
 EM13S...ストレート型1プラグ防水型(スタンダード用)
 EM13V...L型1プラグ(アイコム/ヤエス/スタンダード用)
 ●イヤホン入力:80mW(max)、32Ω
 ●マイクロホン:ECM型、2.2kΩ
 ●マイク感度:-56±2dB ●重量:約35g
 ●コード長:約110cm

ハンディ用クリップマイク&イヤホン RoHS

EM14M/K/ID/L ¥3,570 (本体¥3,400+税) M/K/Lタイプ
¥5,145 (本体¥4,900+税) IDタイプ
 EM14M...ストレート型2プラグ(アイコム/スタンダード/アルインコム)
 EM14K...L型2プラグ(ケンウッド用)
 EM14ID...特殊プラグ(アイコム用)
 EM14L...L型2プラグ(アイコム用)
 ●イヤホン入力:4mW(MAX)32Ω
 ●マイクロホン:-36±3dB ●重量:約30g(コード含む)
 ●コード長:約1.9m(MAX)
 ※マイク-イヤホン間はカールコードです。
EM,MSシリーズプラグ

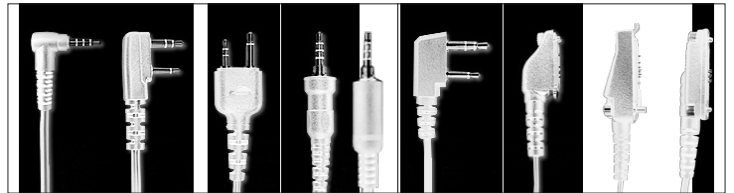

Vタイプ	Kタイプ	Mタイプ	Sタイプ	Lタイプ	IDタイプ	KDタイプ	VDタイプ
3.5φ 4極	スピーカー-2.5φ マイク:3.5φ	スピーカー-3.5φ マイク:2.5φ	3.5φ 4極	スピーカー-3.5φ マイク:2.5φ	特殊 コネクタ	特殊 コネクタ	特殊 コネクタ

ハンディー用クリップマイク&イヤホン (PTTロック機構付・360°回転クリップ機構採用)

DEM10V/M/K ¥3,444 (本体¥3,280+税)
 DEM10V(1プラグタイプ)=アイコム・ヤエス用
 DEM10M(2プラグタイプ)=アイコム・ヤエス・スタンダード・アルインコム
 DEM10K(2プラグタイプ)=ケンウッド用
 ●インピーダンス:35Ω ●重量:25g
 ●マイクロホン:2kΩECM型
 ●イヤホン入力:30mW(MAX) ●コード:約1.3m

ハンディー用クリップマイク&イヤホン透明チューブ採用/回転クリップ機構付

DEM20シリーズ (各機種用あります) ¥4,410 (本体¥4,200+税)
 DEM20M(2プラグタイプ)=アイコム/ヤエス/スタンダード/アルインコム
 DEM20K(2プラグタイプ)=ケンウッド用
 DEM20V(1プラグタイプ)=アイコム/ヤエス/スタンダード用
 DEM20S(1プラグ防水タイプ)=スタンダード用
 ●イヤホン入力:5mW(MAX)32Ω
 ●マイクロホン:2.2kΩ ECM型
 ●重量:34g(コードを含む)
 ●コード長:約1m(プラグ-マイク間)

⚠ 自動車や自転車に乗っているときなどは他の車や歩行者に十分ご注意ください。

DEMシリーズプラグ



Vタイプ
3.5φ
4極

Kタイプ
スピーカー:2.5φ
マイク:3.5φ

Mタイプ
スピーカー:3.5φ
マイク:2.5φ

Sタイプ
3.5φ
4極

⚠ 自動車や自転車に乗っているときなどは他の車や歩行者に十分ご注意ください。

K 電動基台 MOTOR DRIVE MOUNT

基台本体と取付場所に合わせて3種の取付金具からチョイスしてください。めんどろな配線が不要で、シガープラグにインすればすぐに使えます。45度~90度の範囲で自由にアンテナ角度を決めて倒せるので、スポイラーなどの障害物にアンテナがあたりません。アンテナの倒れる方向が色でわかるLEDランプ付き。ガタつきもなく、アンテナを支える強度も優れています。

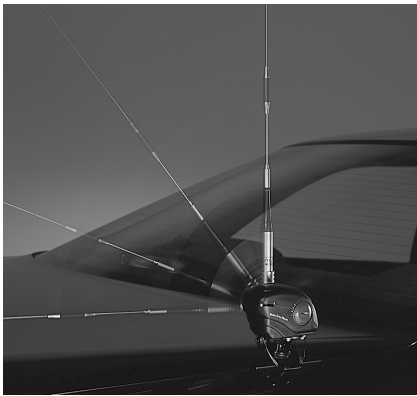

K9000 ¥9,975 (本体¥9,500+税) (本体のみ)
 ●動作電圧:DC13.8V (10~16V)
 ●消費電流:0.95Amax (13.8V)
 ●動作速度:約4秒(0~90度)
 ●動作角度:45~90度調整可能
 ●駆動トルク:40kg・cm以上
 ●最大搭載アンテナ:全長1.4m以下、重量350g以下
 ●外形寸法:64W×66H×102D mm (基台本体のみ)
 ●重量:0.44kg (基台本体のみ)

※本体 (K9000) のみではお使いになれません。専用取付金具が別途必要です。

取付金具はお好きなものをチョイス!!

基台本体
K9000
¥9,975
(本体¥9,500+税)
本体 (K9000) のみではお使いになれません。

+

ルーフサイド用取付金具
KRS ¥3,465 合計**¥13,440**
(本体¥3,300+税) (本体¥12,800+税)

ルーフレール用取付金具
KRR ¥3,465 合計**¥13,440**
(本体¥3,300+税) (本体¥12,800+税)

ルーフレール用取付金具
KLR ¥3,465 合計**¥13,440**
(本体¥3,300+税) (本体¥12,800+税)

トランク・ハッチバック用取付金具
KTH ¥3,465 合計**¥13,440**
(本体¥3,300+税) (本体¥12,800+税)

強力3点式マグネットベース
K3000 ¥10,290 合計**¥20,265**
(本体¥9,800+税) (本体¥19,300+税)

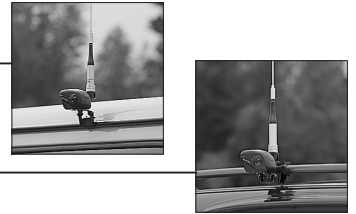

立ち上がっているアンテナは一方(後方)のみへ倒れる構造になっているため逆方向へ受けた衝撃は車や基台を破損させることになります。特にバックで車庫に入れる場合など障害物にあたらないようにしてください。全長1.4m以下、重量350g以下のアンテナのみ使用可能。

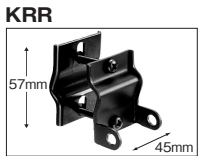
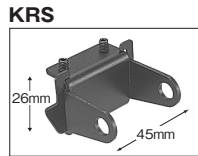

- ①φ15~φ34の丸パイプ
- ②断面の高さ32mm以下、幅50mm以下のルーフレール
- ③一辺が15~26mm以下の角パイプ

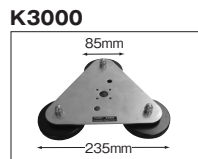
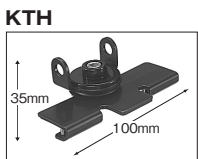

●通信用モバイルスピーカー



P1010 RoHS
¥5,040 (本体¥4,800+税)
 ●ノイズフィルタースイッチ付
 ●ミュートスイッチ付
 ●スピーカー:102mm/8Ω、マグネットブラケット付、イヤホンジャック付(Φ3.5)
 ●コード3m (Φ3.5ストレートプラグ付)
 ●最大入力:6W
 ●寸法:142W×113H×57Dmm



P810A RoHS
¥6,195 (本体¥5,900+税)
 ●ボリューム機能付、アンプ内蔵、シガープラグ付、ノイズフィルター内蔵
 ●スピーカー:77mm/8Ω、マグネットブラケット付
 ●コード3m (Φ3.5ストレートプラグ付)
 ●使用電源電圧:DC13.8V (12V車専用)
 ●最大入力:6W
 ●寸法:113W×93H×49Dmm



P810 RoHS
¥4,410 (本体¥4,200+税)
 ●ノイズフィルタースイッチ付
 ●ミュートスイッチ付(-8dB)
 ●スピーカー:77mm/8Ω
 ●コード3m (Φ3.5ストレートプラグ付)
 ●マグネットブラケット付
 ●最大入力:6W
 ●寸法:113W×93H×43Dmm



P710 RoHS
¥4,200 (本体¥4,000+税)
 ●ノイズフィルタースイッチ付
 ●スピーカー:57mm/8Ω、マグネットブラケット付、イヤホンジャック付(Φ3.5)
 ●コード3m(Φ3.5ストレートプラグ付)
 ●最大入力:3W
 ●寸法:85W×75H×43Dmm



P610 RoHS
¥3,990 (本体¥3,800+税)
 ●スピーカー:57mm/8Ω
 ●コード3m (Φ3.5ストレートプラグ付)
 ●マグネットブラケット付
 ●最大入力:5W
 ●寸法:75W×69H×31Dmm

※オープン価格製品は標準価格を定めていません。

モバイルアンテナ

固定アンテナ

ハンディアンテナ

受信・電源機器

基台

オプション

モバイル用基台一覧

※商品名に明示されている場所以外へは取り付けしないでください。
 ※走行中に各部のビスがゆるむ場合がありますので、ビスはしっかりと締め付けてご使用ください。

ルーフサイド用

K300 RoHS
 ¥4,200 (本体¥4,000+税)
 (可倒式)
 (意匠登録第857921号)



可倒式コンパクトベース
 2軸変角機構付
 アンテナを垂直にできる
 2軸変角機構付。
 コンパクト&
 ヘビーデューティー仕様。

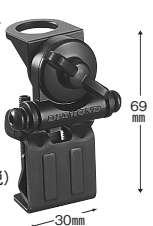

K301
 ¥3,675 (本体¥3,500+税)
 (可倒式)

SUPER GAINER

※この基台はスーパーゲイナーに合わせたデザインとなっていますが、他のアンテナとの組み合わせも使用可能です。
 ★類似品にご注意ください。

強靱タイプ K11
 ¥3,885 (本体¥3,700+税)
 (可倒式)



BL
 ※オープン価格
 ステンレス製、
 万能金具付。

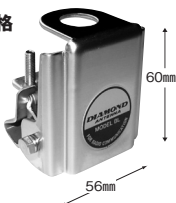

RoHS

可倒式ミディーサイズベース
 2軸変角機構付
 アンテナを垂直にできる
 2軸変角機構付。



K110 RoHS
 ¥5,145 (本体¥4,900+税)
 大型アンテナ用。
 ステンレス製。

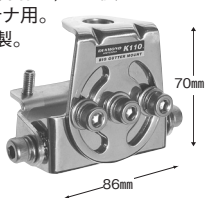

K311
 ¥3,990 (本体¥3,800+税)

トランクリッド用

RoHS

エアロダイナミック
K600M ¥7,560 (本体¥7,200+税)
 (ケーブル付/変角式)
 ●同軸ケーブル:1.5D-Q-SUPER/5DQ-II
 ●接栓:MJ-MP

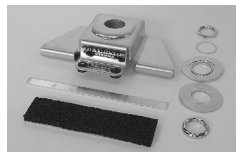

KTR-II ¥2,625 (本体¥2,500+税)
 (基台のみ/変角金具付)

RoHS



TE-5M
 ¥6,930 (本体¥6,600+税)
 (ケーブル付/変角式)
 ●同軸ケーブル:1.5D-Q-SUPER/5DQ-II
 ●接栓:MJ-MP

強力マグネットベース

2軸変角機構付マグネットベース **RoHS**
MRK ¥4,830 (本体¥4,600+税)
 従来のマグネットベースでは出来ないアンテナの角度調整が可能です。

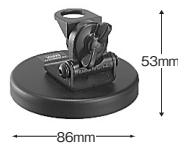

SPB ¥3,360 (本体¥3,200+税) **RoHS**
 同軸ケーブルが自由に選べる!
 ダイヤモンド純正同軸ケーブル
 3D~5Dタイプ推奨



K3000 ¥10,290 (本体¥9,800+税)
 ●取り付け可能アンテナサイズ:
 全長 1.85m 以下・重量 1.1kg 以下
 ●重量: 1.5kg

RoHS



貼り付け用

HRK ¥3,885 (本体¥3,700+税)
 ●強力両面テープ使用

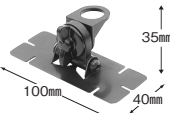

マグネットアースシート

MAT50
 ¥3,150 (本体¥3,000+税)
 7~50MHz帯
 マグネットアースシート
RoHS



●BNCコネクターを除き、コネクターはすべて脱着式です。
 当社アンテナベースに最適なケーブルを各種用意しております。ルーフサイド、トランクリッドなど長さに応じてお選びください。
 くわしくはP30をごらん下さい。

小型マグネットベース

ハンディーアンテナに対応
MCR-M ¥4,410 (本体¥4,200+税)
 ※詳しくは本カタログ
 20ページをご覧ください。

キャリア・パイプ用

SUPER GAINER
K540 ¥3,990 (本体¥3,800+税)
 (可倒式) **RoHS**

●適合パイプ径(mm):φ15~φ25
 ※この基台はスーパーゲイナーに合わせたデザインとなっていますが、他のアンテナとの組み合わせも使用可能です。
 ★類似品にご注意ください。



強靱タイプ K44
K44 ¥3,885 (本体¥3,700+税)
 (可倒式)
 ●適合パイプ径(mm):φ15~φ25



CRM
K44 ¥2,100 (本体¥2,000+税)
 3mm厚オールステンレス製。小型キャリアパイプ部取付用。
 ●適合パイプ径(mm):φ10~φ27



DPK-CR
CRB ¥2,310 (本体¥2,200+税)

ルーフキャリア、サイドミラーのステーパイプ部取付用。オールステンレス製。
 ●適合パイプ径(mm):φ8~φ32



CRB ¥2,625 (本体¥2,500+税)
 (ブラックタイプ)
 ルーフキャリア、ミラーパイプ部取付用。
 ●適合パイプ径(mm):φ8~φ32



ヘビーデューティー CLB ¥3,150 (本体¥3,000+税)
 大型トラックやベランダの取付に最適。大型アンテナも安心して取付可能。オールステンレス製。
 ●適合パイプ径(mm):φ10~φ52



※アンテナ基台を車に取り付ける場合、運転者の視界、他車への安全を確認したところへ取り付けてください。※オープン価格製品は標準価格を定めていません。

こんな場所には、こんな基台

マグネットベース (ケーブル付)

薄型強力吸盤マグネットベース

環状吸盤と強力マグネットの組み合わせで理想的な外周保持力が得られます。車にやさしいシリコンゴム吸盤。

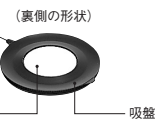

K702M RoHS

¥6,195 (本体¥5,900+税)
●同軸ケーブル:RG58A/U4m
●接栓:MJ-MP
※直径:160mm(特許出願済)



(テフロン同軸採用) RoHS

K701M

¥8,190 (本体¥7,800+税)
●同軸ケーブル:1.5D-Q-SUPER・5DQ-II3m
●接栓:MJ-MP
※直径:160mm(特許出願済)



(コンパクトタイプ) RoHS

K707M

¥5,880 (本体¥5,600+税)
●同軸ケーブル:2.5DQ-S4m
●接栓:MJ-MP



K707B

¥5,880 (本体¥5,600+税)
●同軸ケーブル:2.5DQ-S4m
●接栓:MJ-BNCP
※K707シリーズは直径100mm(特許出願済)



⚠️ ※高速走行時は十分にご注意ください。
ご注意 ※街路樹の枝や道路上の障害物にアンテナをひっかかないようにしてください。
マグネットがはずれ、車を破損することがあります。

コンパクト強力マグネットベース

MR2A ¥5,880 (本体¥5,600+税)
●同軸ケーブル:1.5D-QSUPER(1m)・3.5DQEFV(3m)
●接栓:MJ-MP



MR2B ¥6,090 (本体¥5,800+税)
●同軸ケーブル:1.5D-QSUPER(1m)・3.5DQEFV(3m)
●接栓:MJ-BNCP



強力マグネットベース

DPK-4NM-N ¥5,670 (本体¥5,400+税)
●同軸ケーブル:3.5DQEFV4m
●接栓:NJ-NP ●直径:111mm



強力マグネットベース

SPM-35 ¥4,725 (本体¥4,500+税)
●同軸ケーブル:3.5DQEFV4m
●接栓:MJ-MP ●直径:111mm



強力マグネットベース

SPM-355 ¥4,935 (本体¥4,700+税) RoHS
●同軸ケーブル:3.5DQEFV5m
SPM-356 ¥5,145 (本体¥4,900+税) RoHS
●同軸ケーブル:3.5DQEFV6m
SPM-357 ¥5,355 (本体¥5,100+税) RoHS
●同軸ケーブル:3.5DQEFV7m



ハンディー機用マグネットベース

DP-MRX ¥4,200 (本体¥4,000+税)
●同軸ケーブル:RG58A/U3m
●接栓:BNCJ-BNCP ●直径:76.5mm

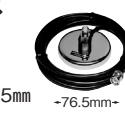

バイクナンバープレート基台

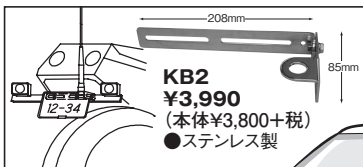

KB2 ¥3,990 (本体¥3,800+税)
●ステンレス製

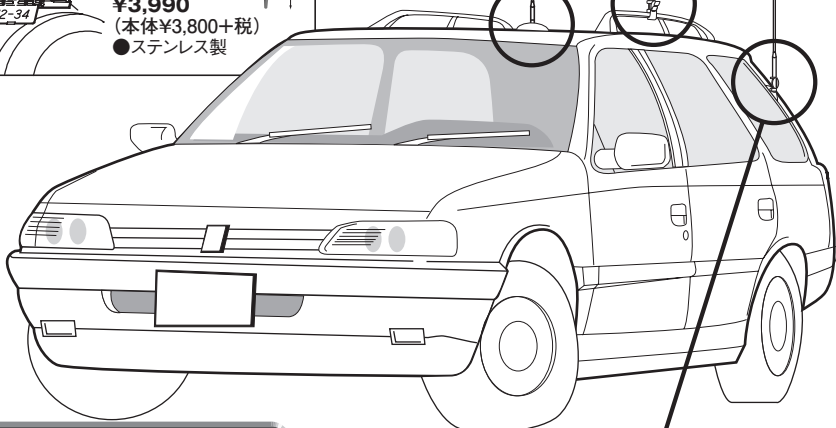

トランク・ハッチバック用

可倒式コンパクトベース

2軸変角機構付 (幅広タイプ) RoHS

K405

¥3,990 (本体¥3,800+税)
アンテナの取付場所を選ばない2軸変角機構付。

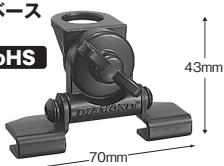

強靱タイプ K33

¥3,885 (本体¥3,700+税) (可倒式)



可倒式コンパクトベース

2軸変角機構付 RoHS

K401

¥3,675 (本体¥3,500+税)
アンテナを垂直にできる2軸変角機構付。コンパクト&ヘビーデューティー仕様。



可倒式ミディサイズベース

3軸変角機構付 RoHS

K412

¥3,990 (本体¥3,800+税)
●3軸変角機構付



可倒式ミディサイズベース

3軸変角機構付 RoHS

K415

¥4,095 (本体¥3,900+税)



SUPER GAINER

K400 RoHS

¥4,200 (本体¥4,000+税) (可倒式)
(意匠登録第857922号)
※この基台はスーパーゲイナーに合わせたデザインとなっていますが、他のアンテナとの組み合わせも使用可能です。



SUPER GAINER

K402 RoHS

¥4,935 (本体¥4,700+税)
●3軸変角機構付



パイプ・ルーフレール用

SUPER GAINER

K550 ¥4,935 (本体¥4,700+税) (基台のみ/可倒式) RoHS

※この基台はスーパーゲイナーに合わせたデザインとなっていますが、他のアンテナとの組み合わせも使用可能です。★類似品にご注意ください。

- ①丸パイプには使用出来ません
- ②断面の高さ28mm以下、幅50mm以下のルーフレール



可倒式コンパクトベース RoHS

コンパクト&ヘビーデューティー仕様。

K501 ¥3,885 (本体¥3,700+税)

- 2軸変角機構付
金具の調整でいろいろなタイプのパイプ・ルーフレールに対応。
- ①φ15~φ34の丸パイプ
- ②断面の高さ32mm以下、幅50mm以下のルーフレール
- ③一辺が15~26mm以下の角パイプ



可倒式ミディサイズベース RoHS

K512 ¥4,830 (本体¥4,600+税)

- 3軸変角機構付
金具の調整でいろいろなタイプのパイプ・ルーフレールに対応。
- ①φ15~φ34の丸パイプ
- ②断面の高さ32mm以下、幅50mm以下のルーフレール
- ③一辺が15~26mm以下の角パイプ

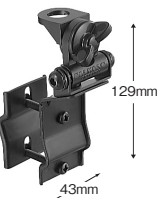

ルーフレール専用ミディサイズベース RoHS

取付幅可変タイプ

さまざまな車のルーフレールに取付可能。

K515 ¥4,410 (本体¥4,200+税)

- ①高さ50mm以下②幅48mm以下

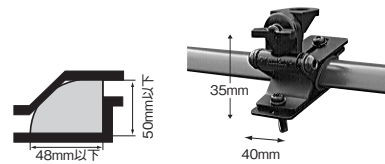

※基台の寸法は取付部分のおおよその目安です。(単位はmm)

モービルアンテナ

固定アンテナ

ハンディアンテナ

受信・電源機器

基台

オプション

ケーブルオプション

●車載用ワンタッチ分離ケーブルセット **RoHS**

ジョイント部分から分離可能!コネクターのセンターピンは24K金メッキ仕上げ!



外形(mm)	形名	価格	1.5D-Q-SUPER+5DQ-II	接 栓
6mタイプ、7mタイプは、ワゴン、RVなどのレジャー車に最適!	2.5mタイプ	S255MM ¥4,725 (本体¥4,500+税)	0.5m+2.0m	MLJ-MP
	4mタイプ ルーフサイドやルーフレールなど比較的短いケーブルを使用される場合。	S405MM ¥5,145 (本体¥4,900+税)	0.5m+3.5m	MLJ-MP
		S410MM ¥5,145 (本体¥4,900+税)	1.0m+3.0m	MLJ-MP
		S410NN ¥5,775 (本体¥5,500+税)	1.0m+3.0m	NLJ-NP
		S415MM ¥5,460 (本体¥5,200+税)	1.5m+2.5m	MLJ-MP
	5mタイプ トランクリッドやハッチバックなどで使用する場合は、ゆとりのある5mタイプをおすすめします。	S505MM ¥5,775 (本体¥5,500+税)	0.5m+4.5m	MLJ-MP
		S510MM ¥5,775 (本体¥5,500+税)	1.0m+4.0m	MLJ-MP
		S515MM ¥5,985 (本体¥5,700+税)	1.5m+3.5m	MLJ-MP
		S510MN ¥5,985 (本体¥5,700+税)	1.0m+4.0m	MLJ-NP
		S510NN ¥6,300 (本体¥6,000+税)	1.0m+4.0m	NLJ-NP
6mタイプ	S615MM ¥6,300 (本体¥6,000+税)	1.5m+4.5m	MLJ-MP	
7mタイプ	S715MM ¥6,615 (本体¥6,300+税)	1.5m+5.5m	MLJ-MP	

●車載用ケーブルセット **RoHS**

外形(mm)	形名	価格	1.5D-Q-SUPER+5DQ-II	接 栓
1.5D-Q-SUPER 3.0mm 5DQ-II 7.5mm	4mタイプ	M410R ¥4,830 (本体¥4,600+税)	1.0m+3.0m	MLJ-MP
		M420R ¥4,830 (本体¥4,600+税)	2.0m+2.0m	MLJ-MP
	5mタイプ	M510R ¥5,250 (本体¥5,000+税)	1.0m+4.0m	MLJ-MP
		M520R ¥5,250 (本体¥5,000+税)	2.0m+3.0m	MLJ-MP
		M525R ¥5,250 (本体¥5,000+税)	2.5m+2.5m	MLJ-MP
	6mタイプ	M610R ¥5,670 (本体¥5,400+税)	1.0m+5.0m	MLJ-MP
		M620R ¥5,670 (本体¥5,400+税)	2.0m+4.0m	MLJ-MP
		M625R ¥5,670 (本体¥5,400+税)	2.5m+3.5m	MLJ-MP

●車載用同軸ケーブル **RoHS**

外径(mm)	形名	価格	同軸ケーブル	接 栓	
RG58/U 5.0mm	RG3MR ※オープン価格		RG58/U3m	MLJ-MP	
	RG4MR ※オープン価格		RG58/U4m	MLJ-MP	
	RG5MR ※オープン価格		RG58/U5m	MLJ-MP	
	RG6MR ※オープン価格		RG58/U6m	MLJ-MP	
	5DQ-II 7.5mm	5DQ4MR ※オープン価格		5DQ-II4m	MLJ-MP
		5DQ5MR ※オープン価格		5DQ-II5m	MLJ-MP
5DQ6MR ※オープン価格			5DQ-II6m	MLJ-MP	
5D-2V 7.3mm	5D4MR ※オープン価格		5D-2V4m	MLJ-MP	
	5D5MR ※オープン価格		5D-2V5m	MLJ-MP	
	5D6MR ※オープン価格		5D-2V6m	MLJ-MP	
5D-QEFV 7.5mm	5D7MR ※オープン価格		5D-2V7m	MLJ-MP	
	5DFJ4MR ※オープン価格		5D-QEFV4m	MLJ-MP	
	5DFJ5MR ※オープン価格		5D-QEFV5m	MLJ-MP	
3.5D-LFV 5.6mm	5DFJ6MR ※オープン価格		5D-QEFV6m	MLJ-MP	
	3D4MR ※オープン価格		3.5D-LFV4m	MLJ-MP	
	3D5MR ※オープン価格		3.5D-LFV5m	MLJ-MP	
2D-LFB-S 3.9mm	3D6MR ※オープン価格		3.5D-LFV6m	MLJ-MP	
	2D1MR ¥3,150 (本体¥3,000+税)		2D-LFB-S1.2m	MLJ-MP	
	2D2MR ¥3,255 (本体¥3,100+税)		2D-LFB-S2m	MLJ-MP	
	2D3MR ¥3,465 (本体¥3,300+税)		2D-LFB-S3m	MLJ-MP	
	2D4MR ¥3,570 (本体¥3,400+税)		2D-LFB-S4m	MLJ-MP	
	2D5MR ¥3,675 (本体¥3,500+税)		2D-LFB-S5m	MLJ-MP	
	2D6MR ¥3,780 (本体¥3,600+税)		2D-LFB-S6m	MLJ-MP	
	2D1BRL ¥3,150 (本体¥3,000+税)		2D-LFB-S1.2m	MLJ-BNCP	
	2D2BR ¥3,255 (本体¥3,100+税)		2D-LFB-S2m	MLJ-BNCP	
	2D3BR ¥3,465 (本体¥3,300+税)		2D-LFB-S3m	MLJ-BNCP	
	2D4BR ¥3,570 (本体¥3,400+税)		2D-LFB-S4m	MLJ-BNCP	
	2D5BR ¥3,675 (本体¥3,500+税)		2D-LFB-S5m	MLJ-BNCP	
	2D1SRL ¥3,255 (本体¥3,100+税)		2D-LFB-S1.2m	MLJ-SMAP	
	2D2SR ¥3,360 (本体¥3,200+税)		2D-LFB-S2m	MLJ-SMAP	
	2D3SR ¥3,570 (本体¥3,400+税)		2D-LFB-S3m	MLJ-SMAP	
2D4SR ¥3,675 (本体¥3,500+税)		2D-LFB-S4m	MLJ-SMAP		
2D5SR ¥3,780 (本体¥3,600+税)		2D-LFB-S5m	MLJ-SMAP		

●固定局用同軸ケーブルセット(片側脱着式) **RoHS**

外形(mm)	形名	価格	同軸ケーブル	接 栓
5D-2V 5D-FB 7.5mm	10mタイプ	5D10MB ※オープン価格	5D-2V 10m	MP-MP
		5DF10MB ※オープン価格	5D-FB 10m	MP-MP
	15mタイプ	5D15MB ※オープン価格	5D-2V 15m	MP-MP
		5DF15MB ※オープン価格	5D-FB 15m	MP-MP
	20mタイプ	5D20MB ※オープン価格	5D-2V 20m	MP-MP
		5DF20MB ※オープン価格	5D-FB 20m	MP-MP
	25mタイプ	5D25MB ※オープン価格	5D-2V 25m	MP-MP
		5DF25MB ※オープン価格	5D-FB 25m	MP-MP
	30mタイプ	5D30MB ※オープン価格	5D-2V 30m	MP-MP
		5DF30MB ※オープン価格	5D-FB 30m	MP-MP

●アンテナ側 ジョイントケーブル (補修部品用) **RoHS**

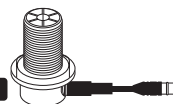

形名	長さ	価格
ML50	50cmタイプ	¥1,680 (本体¥1,600+税)
ML100	1mタイプ	¥1,785 (本体¥1,700+税)
ML150	1.5mタイプ	¥1,890 (本体¥1,800+税)
NL100	1mタイプ	¥1,890 (本体¥1,800+税)
ML200	2mタイプ	¥1,995 (本体¥1,900+税)
ML250	2.5mタイプ	¥2,100 (本体¥2,000+税)

●変換ケーブル **RoHS**

- 2D1SS ※オープン価格**
●同軸ケーブル:2D-LFB-S1m
●接栓:SMAP-SMAJ



- 変換ケーブル**
2D1SB ※オープン価格
●同軸ケーブル:2D-LFB-S1m
●接栓:SMAP-BNCJ



- 変換ケーブル**
2D1BS ※オープン価格
●同軸ケーブル:2D-LFB-S1m
●接栓:BNCP-SMAJ



- M-BNC変換ケーブル**
2D1BR ※オープン価格
●同軸ケーブル:2D-LFB-S1m
●接栓:MJ-BNCP



- M-BNC変換ケーブル**
M102B ※オープン価格
●同軸ケーブル:2D-LFB-S1m
●接栓:MP-BNCP



- M-SMA変換ケーブル**
2D1SR ※オープン価格
●同軸ケーブル:2D-LFB-S1m
●接栓:MJ-SMAP



- M-SMA変換ケーブル**
M102S ※オープン価格
●同軸ケーブル:2D-LFB-S1m
●接栓:MP-SMAP



●中継ケーブル **RoHS**

- 5D05M ※オープン価格**
●5D2V 0.5m
●コネクタ:MP-MP



- 5D1M ※オープン価格**
●5D2V 1.0m
●コネクタ:MP-MP

- 5D05N ※オープン価格**
●5DFB 0.5m
●コネクタ:NP-NP

- 5D3M ※オープン価格**
●5D2V 3.0m
●コネクタ:MP-MP

- 5D3MJ ※オープン価格**
●5D2V 3.0m
●コネクタ:MP-MJ

- 5D5M ※オープン価格**
●5D2V 5.0m
●コネクタ:MP-MP

- 5D5MJ ※オープン価格**
●5D2V 5.0m
●コネクタ:MP-MJ

固定局用オプション、アンテナポール、ベランダ金具、スピーカー

アンテナポール・屋根馬セット

YS5 ※オープン価格

- ステールワイヤー:φ3×40m
- ターンバックル:4個(φ3用)
- ワイヤークリップ32個
- ヒートン:4個(アンテナポール)
- 全長:5.0m●段数:5段 アルミ製
- 重量:4.2kg(屋根馬)
- 全高:84.5cm●根開き:74cm
- 許容荷重:400kg
- 自重:5.47kg

アンテナポール

FP5 ※オープン価格

- 全長:5.0m

FP-8 ※オープン価格

- 全長:7.25m●段数:4段 アルミ製

FP-10A ※オープン価格

- 全長:9.07m●段数:5段 アルミ製

FP-12 ※オープン価格

- 全長:10.92m●段数:6段 アルミ製

FP-14 ※オープン価格

- 全長:12.8m●段数:7段 アルミ製

ベースホルダー

FB-5 ※オープン価格

- 全高:1.15m●根開き:0.95m

- 許容荷重:400kg

- 自重:6.5kg

※FP5は使用出来ません。

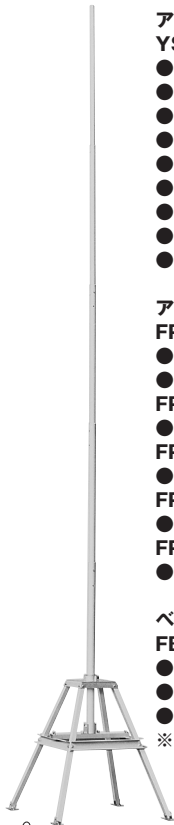

⚠️ 注意 ※屋根などの高い場所でのアンテナ設置は複数の人によって安全を確保して行ってください。
また、組立・設置作業は風の強い日などは行わないようにしてください。
※アンテナの設置場所は付近に電線や障害物のないところを選んでください。

移動用アンテナマスト RoHS

AM385 ¥12,075 (本体¥11,500+税)

- 全長:約3.85m(最大)約1.4m(最小)
- 重量:約1.2kg
- パイプ径:28mm(上段)32mm(中段)36mm(下段)



アンテナ・マスト etc キャリーケース RoHS

ACB15 ¥2,100 (本体¥2,000+税)

- 全長:約1.5m×約110mm
- 重量:約70g
- ナイロン製



アンテナ取付金具 S-1 ※オープン価格

ダイカスト製。φ30~φ60mmに適合。



ステンレス製取付金具 S-3

※オープン価格

4mm厚のステンレス製。

- 取付可能アンテナ径(mm):φ22~φ40

- 取付可能マスト径(mm):φ40~φ100

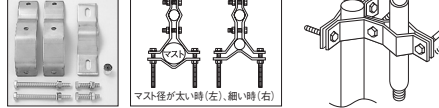

アンテナ取付金具 S-5 復刻版

※オープン価格

- 取付可能アンテナ径(mm):φ20~φ30

- 取付可能マスト径(mm):φ28~φ72

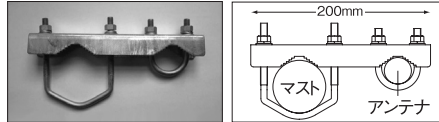

アンテナポール用ステークキット

スチール製ワイヤー使用

FW-316 ※オープン価格

3φワイヤー160m、ターンバックル

12個、ワイヤークリップ96個。

FW-312 ※オープン価格

3φワイヤー120m、ワイヤークリップ36個。

無線機用電源ケーブルセット

PC1 RoHS

1,260円(本体¥1,200+税)

PC3 RoHS

1,680円(本体¥1,600+税)

- ケーブル長:1m(PC1)、3m(PC3)

- ヒューズ:20A

*T型プラグ/圧着端子付

*ケーブルは2スケアを使用



ヒューズ・パイロットランプ内蔵シガープラグ RoHS

CG1 ¥1,575 (本体¥1,500+税)

- コード長:1.5m(1.25スケア)

- 12Aヒューズ、T型プラグ付



BNCP-SMAJ変換コネクタ

BNCP-SMAJ RoHS

¥1,575 (本体¥1,500+税)



BNCJ-SMAP変換コネクタ

BNCJ-SMAP RoHS

¥1,575 (本体¥1,500+税)



窓・ドア隙間すり抜けケーブルセット RoHS

MGC50 ¥6,300 (本体¥6,000+税)

- 周波数:DC~1500MHz

- 耐入力:HF~50MHz 150W(SSB)/50W(FM/CW)、

- 144MHz帯 40W(FM)、430MHz帯 30W(FM)、

- 1200MHz帯 10W(FM)

- SWR:HF~500MHz 1.2以下、500MHz~1000MHz 1.3以下、

- 1000MHz以上 2.0以下(1200MHzにて1.7程度)

- 挿入損失:144MHz帯 0.3dB以下、430MHz帯 0.6dB以下、

- 1200MHz帯 1.6dB以下

- インピーダンス:50Ω●接栓:MJ-MJ●ケーブル長:約50cm●重量:102g

- 付属品:両面テープ(15×40mm)2枚、固定用台座4個、固定バンド4本、

- 取付けビス4本

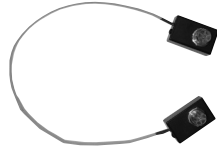

取付例

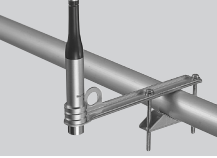

モバイルアンテナ用ベランダ取付金具 RoHS

BK10 ¥3,360 (本体¥3,200+税)

(基台のみ)

- 取付可能マスト径(mm):φ25~φ64●取付可能角柱:一辺が64mm以下

モバイルアンテナを固定局として簡単に設置する金具です。ベランダの手すり、

四角柱、パイプ・マストなどに対応。水平・垂直どちらでも取付可能。



移動用タイヤ乗り上げ簡易マストベース

TMB ¥11,025 (本体¥10,500+税)

- 取付可能マスト径(mm):φ25~φ50

- 取付可能アンテナ重量:約10kg程度(マスト重量含)

- 寸法:185W×535H×420Dmm●重量:約6.65kg

マスト可倒機構付、溶融亜鉛メッキ仕上(金具部分)

パイプ・ベランダ用アンテナ取付金具

BK45 ¥8,400 (本体¥8,000+税)

- GPなどの小型アンテナをベランダや水平垂直パイプに取り付ける金具セットです。

パイプ径φ22~φ62mm、角パイプ縦62×横50mmまで、取付可能です。

- 全長3.5m、2.0kg以下のアンテナに、使用可能です。

- パイプ類は、軽量でサビに強いアルミ製部品を採用し、ビス類にも、ステンレス材を使用しています。

- 本体重量:700g



※スピーカーはP27に移動しました。

※オープン価格は標準価格を定めていません。

モバイルアンテナ

固定アンテナ

ハンディアンテナ

受信・電源機器

基台

オプション

DIAMOND
ANTENNA

第一電波工業株式会社
DAI-ICHI DENPA KOGYO CO.,LTD

<http://www.diamond-ant.co.jp>

●製品についてのお問い合わせは

国内事業部 〒350-0022 埼玉県川越市小中居445-1
TEL.049-230-1220(代) FAX.049-230-1223

●技術的なお問い合わせは

技術部
TEL.049-230-3760 FAX.049-235-7307

Export Department:

DIAMOND ANTENNA CORPORATION

Miyata Building, No.15-1, 1-chome Sugamo, Toshima-ku
Tokyo, Japan

Phone 03-3947-1411 Fax 03-3944-2981

四アマ免許、2日間の講習会でOK!

受講時間が大幅に短縮され受講し易くなりました。免許を取得して無線交信を楽しみましょう。
問い合わせ先:お近くのJAIA専門会員(ハムショップ)またはJAIA事務局(TEL:03-3944-8611)まで。

税込価格表示

このカタログに掲載しております全商品の価格は、税込価格です。

【ご注意】 モービルアンテナを車に取り付ける場合は、運転者の視界を妨げないところへ取り付けてください。アマチュア無線局の免許申請、変更申請などに必要な「送信空中線の型式」を記載していますので、お役立てください。

【ご注意】 送信アンテナは電波保護指針に適合していることを確認してください。アンテナはまわりの影響を強く受けるので、できるだけ建物や地面からアンテナを離すように設置してください。

- 特機OEM:TEL.049-230-3438 FAX.049-230-1223まで。e-mail:tokki@diamond-ant.co.jp
- 製品に入っている取扱説明書は必ずご使用前にお読みください。改良のため仕様の一部を変更することがあります。
- ◎このカタログの記載内容は2011年8月現在のものです。カタログ作成後に製造中止となる製品もありますので、詳しくは販売店または当社までお問い合わせください。

●お求めは信用ある当店へ

2011.12

●道路運送車両保安基準が改訂され、平成21年1月1日施行されております。その対象車両としては、平成21年1月1日以降の新規登録(新車)の車となります。このカタログに掲載しております各種モービルアンテナ及び基台は、上記改訂基準を満たしておらず(一部を除く)、対象車両には取り付けの事が出来ませんので、十分にご注意をお願い致します。尚、弊社では改訂された新保安基準に対応した製品開発に着手しております。新規登録車両対応アンテナご検討の方には、大変ご不便をお掛け致しますが、今暫くお待ち頂く様よろしく願い申し上げます。